

نمبر 2013

قیمت 65 روپے

پائل ریسرچ نمبر
MC-1264

ماہنامہ کمپیوٹنگ کراچی

اپنے وائرلیس براؤزر کو محفوظ بنائیں
مائیکروسافٹ ایکسل میں لاجکس کا استعمال

ویب براؤزر کے لئے بہترین پرائیویسی ایڈاونز
انٹرنیٹ کی گندگی سے بچوں کو دور رکھنے کیلئے مفت پرنٹل کنٹرول سافٹ ویئر
اپنی جاسوسی ناکام بنائیں

ٹروکار کیسے موبائل نمبر سے استعمال کنندہ کا نام ڈھونڈ نکالتی ہے؟

ورڈ پریس کے اہم فولڈر کو ری نیم کریں اور اسے ہیکرز سے بچائیں

ایڈروئیڈ کی تازہ ترین
اور بہترین ایپلی کیشنز

فہرست

- اداریہ..... 3
- ٹیکنالوجی نیوز..... 4
- اپنا وائرس راؤٹر محفوظ بنائیں..... 12
- ایڈروئیڈ کی تازہ ترین اور بہترین ایپلی کیشنز..... 16
- مائیکروسافٹ ایکسل میں لاجکس..... 20
- انٹرنیٹ کی گندگی سے بچوں کو محفوظ کرنے کے لئے مفت پرنٹل کنٹرول سافٹ ویئر..... 26
- دنیا کا پہلا نینو ٹیوب کمپیوٹر..... 28
- کمپیوٹر پر اردو میں تدریس سائنس کیسے؟..... 31
- گھریلو تھری ڈی پرنٹنگ..... 33
- ویب براؤزر کے لئے بہترین پرائیویسی ایڈ اون..... 36
- فل اسٹیل پی ڈی ایف فارمز میں ڈیٹا محفوظ کرنے کا طریقہ..... 39
- ورڈ پریس کو محفوظ بنائیں..... 40
- ٹرو کار کیسے کام کرتی ہے؟..... 50
- آفس ڈاکیومنٹس میں سے تصاویر الگ کیجئے..... 58
- مفت ورچوئل نریشن سافٹ ویئر..... 61

8 صفحات پر مشتمل خصوصی مفت ڈاؤن لوڈز

صفحہ نمبر: 42

مستقل سلسلے

- کمپیوٹنگ پیڈیا..... 52
- پی سی ڈاکٹر..... 62

سرپرست اعلیٰ

گوہر رحمن

چیف ایڈیٹر

امانت علی گوہر

ایڈیٹر

علمدار حسین

اسسٹنٹ ایڈیٹر

رانامحرمین اکبر

مشاورت

شیر حسین قریشی، محبوب الہی مخمور

قیمت شماره: 65 روپے

سالانہ خریداری برائے پاکستان

800 روپے

سالانہ خریداری برائے بیرون ممالک

50 امریکی ڈالرز

خط و کتابت کاپتا

پی او باکس نمبر 736، کراچی 74200

ٹیلی فون نمبرز

021-36990987

0342-2507857

0313-6090662

ویب سائٹ

www.computingpk.com

ای میل ایڈریس

editors@computingpk.com

آئی ایس ایس این نمبر

1993-2952

پوسٹل رجسٹریشن نمبر

MC-1264

کمپیوٹنگ



سال بھر حاصل کرنا ہے حد آسان.....!!

آئی ٹی کی دنیا کا منفرد اور آپ کا پسندیدہ میگزین ”کمپیوٹنگ“ پاکستان بھر میں دستیاب ہے۔ لیکن آپ سالانہ خریدار بن کر حاصل کر سکتے ہیں زبردست فائدہ

بنیے سالانہ خریدار صرف 800 روپے میں.....!!

یعنی کمپیوٹنگ کے تمام شمارے حاصل کر سکتے ہیں گھریلو بذریعہ رجسٹرڈ ڈال ساتھ ہی حاصل کر سکتے ہیں ایک درجن سے زائد پرانے شماروں کی سافٹ کاپیز بالکل مفت

سالانہ خریداری حاصل کرنے کا طریقہ

سالانہ خریداری حاصل کرنا ہے حد آسان ہے۔ آپ ماہنامہ کمپیوٹنگ کے پتے پر مبلغ آٹھ سو روپے کا منی آرڈر ارسال فرمادیں۔ اگر آپ منی آرڈر بھیجنے کی زحمت سے بچنا چاہتے ہیں تو اپنا پتہ ہمیں بذریعہ ای میل، ایس ایم ایس یا ہماری ویب سائٹ پر موجود فارم کے ذریعے بھیج دیں اور ہم آپ کو ماہنامہ کمپیوٹنگ کا تازہ ترین دستیاب شمارہ بذریعہ وی پی پی آر ارسال کر دیں گے۔ اس طرح پہلا شمارہ آپ کے حوالے کرتے ہوئے پوسٹ مین آپ سے سالانہ خریداری کی رقم وصول کر لے گا۔ اس کے علاوہ آپ براہ راست ہمارے بینک اکاؤنٹ میں بھی رقم جمع کروا سکتے ہیں۔

بینک اکاؤنٹ کی تفصیل

بینک: ایچ بی لنل
 برانچ: مسلم ٹاؤن برانچ، کراچی
MONTHLY COMPUTING: اکاؤنٹ نمائش
 اکاؤنٹ نمبر: **04007901559103**

نوٹ: رقم جمع کرانے کی بینک آپ سے کوئی فیس طلب نہیں کرے گا۔ رقم جمع کروانے کے بعد اپنی معلومات سے ہمیں بذریعہ فون یا ای میل ضرور مطلع فرمائیں

منی آرڈر ارسال کرنے کا پتہ

”ماہنامہ کمپیوٹنگ“

57 پریس چیمبرز،

آئی آئی چنڈ ریگر روڈ، کراچی

وی پی پی اور دیگر معلومات کے لئے

0342-2507857

<http://www.computingpk.com>

نوٹ: منی آرڈر پر اپنا نام و پتہ ضرور تحریر کریں

اداریہ

پاکستان کی نیشنل اسمبلی میں انفارمیشن ٹیکنالوجی کی وزارت کی جانب سے پیش کردہ ایک رپورٹ کے مطابق پاکستان کی انفارمیشن ٹیکنالوجی سے متعلقہ برآمدات میں گزشتہ پانچ سالوں کے دوران 97 فی صد سے زائد کا اضافہ ہوا ہے۔ ان پانچ سالوں کے دوران پاکستان نے آئی ٹی مصنوعات جن میں سافٹ ویئر، ہارڈ ویئر اور سروسز وغیرہ شامل ہیں، برآمد کر کے سو ارب ڈالر کی خطیر رقم کمائی۔ 2008-2009 کے دوران برآمدات کی مالیت 201 ملین امریکی ڈالر تھی جو 2012-2013 میں بڑھ کر 333 ملین ڈالر تک جا پہنچی ہے۔ حکومت پاکستان اسے 2017-2018 میں 1230 ملین ڈالر تک لے جانا چاہتی ہے۔ اس رپورٹ میں شامل ایک دلچسپ بات یہ ہے کہ صرف 17 پاکستانی کمپنیاں ایسی ہیں جنہوں نے ان پانچ سالوں کے دوران انفرادی طور پر 1 ملین امریکی ڈالر یا اس سے زائد کی برآمدات کیں۔ اس سے ظاہر ہوتا ہے کہ پاکستانی آئی ٹی انڈسٹری اب بھی منتشر ہے اور بیشتر آئی ٹی سروسز فراہم کرنے والی کمپنیاں بہت چھوٹے پیمانے پر کام کر رہی ہیں۔ جس کی ایک مثال فری لانسنگ ویب سائٹس پر دیکھی جاسکتی ہے جہاں پاکستان کے سینکڑوں سافٹ ویئر ہاؤسز آئن لائن پروڈیکٹس تلاش کر رہے ہوتے ہیں۔

پاکستان میں جب بھی آئی ٹی انڈسٹری پر بحث کی جاتی ہے، بھارت کی مثال ضرور پیش کی جاتی ہے اور بلاشبہ پیش کرنی بھی چاہئے۔ انفارمیشن ٹیکنالوجی سے متعلقہ مصنوعات کی برآمدات بھارتی جی ڈی پی کا 1.2 فی صد حصہ ہیں اور ہر سال یہ انڈسٹری 70 ارب ڈالر کا کردیتی ہے۔ اگر اس میں مقامی آبادی کو فراہم کی جانے والی آئی ٹی سروسز کی کمائی بھی شامل کر لی جائے تو یہ ہندسہ 100 ارب ڈالر تک چلا جاتا ہے۔ انفرادی کمپنیوں کی بات کی جائے تو صرف ٹائٹل کمپنی سروسز ہی ہر سال 11 ارب ڈالر سے زائد کا کاروبار کرتی ہے۔ یہ سب بھارت نے انفارمیشن ٹیکنالوجی کے لئے سازگار ماحول تیار کر کے حاصل کیا۔ بھارت اور پاکستان میں بسنے والی آبادی میں عقل و شعور کا فرق نہیں، بات صرف دستیاب سہولیات کی ہے۔ پاکستان کی آئی ٹی انڈسٹری میں ہونے والی زیادہ تر بہتری مقامی کمپنیوں کی اپنی کاوشوں کا نتیجہ ہے۔ حکومت اگر حقیقتاً آئی ٹی انڈسٹری کی برآمدات اربوں ڈالر تک لے جانا چاہتی ہے تو اسے سنجیدہ اقدامات کرنے ہوں گے۔ سینکڑوں ڈگری ایوارڈنگ انسٹی ٹیوٹ بنانے کا اس وقت تک کوئی فائدہ نہیں جب تک وہاں سے معیاری آؤٹ پٹ نہیں ملے گی۔ ان حکومتی اداروں اور افراد سے بھی چھٹکارا حاصل کرنا ہوگا جنہوں نے اس انڈسٹری کو یرغمال بنا رکھا ہے اور فیسوں کی مدد میں ہزاروں لاکھوں روپے وصول کرتے ہیں۔

آپ کا دوست

امانت علی گوہر

دنیا کی پہلی ہیلیم گیس سے بھری ہارڈ ڈسک..... جس کی کپیسٹیٹی 6 ٹیرا بائٹس ہے

اسٹوریج میڈیا کے حوالے سے شہرت یافتہ کمپنی ویسٹرن ڈیجیٹل کے ایک ذیلی ادارے HGST (ہیڈا پی گلوبل اسٹوریج ٹیکنالوجیز) جسے 2012ء میں ویسٹرن ڈیجیٹل نے خرید لیا تھا، نے دنیا کی پہلی ایسی تجارتی ہارڈ ڈسک تیار کر لی ہے جس میں ہیلیم گیس سے بھری ہوئی ہے اور اس کی کپیسٹیٹی 6 ٹیرا بائٹس ہے۔ یہ ڈسک ناصرف یہ کہ اپنی خصوصیات میں منفرد ہے بلکہ 6 ٹیرا بائٹس جتنی زبردست گنجائش رکھنے والی بھی پہلی ہارڈ ڈسک ہے۔ اس ہارڈ ڈسک کے بارے میں ابتدائی خبریں گزشتہ سال ستمبر میں سامنے آئی تھیں (ماہنامہ کمپیوٹنگ کے ستمبر 2012ء کے شمارے میں اس حوالے سے خبر بھی موجود ہے)۔ یہ نئی ہارڈ ڈسک راز صرف زیادہ ڈیٹا محفوظ رکھنے کے قابل ہیں بلکہ یہ کم توانائی خرچ کرتی ہیں اور تیز رفتار بھی ہیں۔

عام دستیاب ہارڈ ڈسکوں میں سوائے عام ہارڈ ڈسک کے کچھ نہیں بھرا ہوتا۔ یہ ناصرف ہارڈ ڈسک میں موجود دھاتی ڈسک کو خراب کرتی ہے بلکہ اچھی خاصی بھاری بھی ہوتی ہے اور حرکت میں رکاوٹ ڈالتی ہے۔ ہوا کا بھاری پن اور حرکت میں رکاوٹ ڈالنا بہت اہمیت کا حامل ہے جب کہ ہارڈ ڈسک 7200 گھماؤ فی منٹ کی رفتار سے گھوم رہی ہوتی ہے۔ ویسٹرن ڈیجیٹل نے عام ہارڈ ڈسکوں کی اس خامی کا حل ہیلیم گیس کی صورت میں نکالا ہے جو کہ ہوا کے مقابلے میں تقریباً سات گنا تک ہلکی ہے۔ اس طرح ڈسک کو گھومتے ہوئے بہت کم مزاحمت کا سامنا کرنا پڑتا ہے۔ ہیلیم گیس میں ایک ٹول ہیلیم گیس ہے اس لئے یہ عام حالات میں کسی دھات یا دوسرے مادے کے ساتھ



کیمیائی عمل بھی نہیں کرتی۔ اس طرح دھاتی ڈسک کو زنگ لگنے یا اس پر کسی دوسرے کیمیائی عمل سے بھی نجات مل جاتی ہے۔ اس کے علاوہ ہارڈ ڈسک میں پلیٹس کی تعداد بھی بڑھائی جاسکتی ہے۔ ماہرین کے مطابق ہیلیم گیس سے بھری ہارڈ ڈسک 20 ہزار گھماؤ فی منٹ کی رفتار سے گھوم سکے گی جو ہارڈ ڈسکوں کے ڈیٹا پڑھنے یا لکھنے کی رفتار میں کئی گنا اضافے کا سبب بنے گی۔ ساتھ ہی حرکت میں کم رکاوٹ کی وجہ سے ہارڈ ڈسک کی موثر بھی کم توانائی خرچ کرے گی۔

ہیلیم گیس سے بھری ہارڈ ڈسکوں کا آئیڈیا نیا نہیں ہے۔ 1980ء میں ایسی ہی ایک ہارڈ ڈسک پینٹ لیا جا چکا ہے۔ لیکن ایسی ہارڈ ڈسکوں کی تجارتی پیمانے پر تیاری مشکل کام تھا کیونکہ ہارڈ ڈسکوں کو اپنی تیاری سے کمپوٹر میں تنصیب تک کئی مراحل سے گزرنا پڑتا ہے اور اس دوران اس کا مکمل طور پر ہوا بند (air-tight) رہنا آسان نہیں۔ ساتھ ہی اگلے کئی سال تک اس کا ایسی طرح ہیلیم گیس سے بھرے رہنا بھی مشکل ہے۔ انہی تمام مسائل پر ویسٹرن ڈیجیٹل نے قابو پایا ہے اور Ultrastar He ہارڈ ڈسکس تیار کر لی ہیں۔ دستیاب معلومات کے مطابق ہارڈ ڈسک کی گنجائش 6 ٹیرا بائٹس تک کرنے کیلئے ویسٹرن ڈیجیٹل نے اس میں پلیٹس کی تعداد 5 سے بڑھا کر 7 کر دی ہے۔ تاہم اس کی رفتار بھی 7200 آر پی ایم ہی ہے۔ عام ویسٹرن ڈیجیٹل Ultrastar کی قیمت خاصی زیادہ ہے۔ اس لئے Ultrastar He کے بارے میں بھی توقع ہے کہ اس کی قیمت بہت زیادہ ہوگی۔ لیکن حتی قیمت کے بارے میں فی الحال کوئی معلومات دستیاب نہیں۔ یہ بات واضح ہے کہ اس ہارڈ ڈسک کی مارکیٹ عام صارفین نہیں بلکہ ڈیٹا سینٹر رکھنے والی کمپنیاں ہیں جنہیں زیادہ گنجائش کے ساتھ ساتھ کم توانائی خرچ کرنے والی ہارڈ ڈسک کی ضرورت ہمیشہ رہتی ہے۔

اینڈروئیڈ کٹ کیٹ سے مزین گوگل نیکس 5



دنیا بھر میں اسمارٹ فونز کے شوقین افراد جس کا بے صبری سے انتظار کر رہے تھے، انٹرنیٹ فورمز پر جس اسمارٹ فون کا چرچا تھا اور اس کے بارے میں طرح طرح کی افواہیں پھیلانی جا رہی تھیں، بالآخر وہ شاہکار سامنے آئی گیا۔ گوگل نیکس سیریز کا تازہ ترین اسمارٹ فون نیکس 5 اینڈروئیڈ کٹ کیٹ (4.4) پر مبنی ہے۔ کٹ کیٹ پر مشتمل یہ دنیا کا پہلا اسمارٹ فون بھی ہے۔ ریلیز کے فوراً بعد ہی اسے ہاتھوں ہاتھ خریدا گیا ہے اور سیاہ رنگ والا 16GB ماڈل تو نایاب ہی ہو گیا۔

نیکس 5 گوگل اور ایل جی ایکسٹرنس سے مل کر تیار کیا ہے اسی لئے اس کا ہارڈویئر خاصی حد تک ایل جی G2 سے ملتا جلتا ہے۔ اس میں 2.28 گیگا ہرٹز کا کوآڈ کور پروسیسر، 2 گیگا ہائٹس ریم اور 8 میگا پیکسلز کا کیمرہ نصب ہے۔ ڈسپلے کا سائز 4.95 انچ اور وزن 130 گرام ہے۔ اس کے دو ماڈل ہیں جن میں فرق صرف

اسٹوریج کا ہے۔ پہلا ورژن 16 گیگا ہائٹس جبکہ دوسرا 32 گیگا ہائٹس اسٹوریج کا حامل ہے۔ دونوں ہی ماڈل 4G ٹیکنالوجی کے ساتھ مطابقت رکھتے ہیں۔ اس میں 2300 ملی امپیئرز آوریٹی کی بیٹری کے ساتھ وائرلیس چارجنگ کی سہولت بھی موجود ہے۔

16GB ماڈل کی قیمت تقریباً 350 ڈالر جبکہ 32GB ماڈل کی قیمت 400 ڈالر ہے۔ ابتداء میں اسے گوگل پلے کے ذریعے امریکہ سمیت یورپ کے بیشتر ممالک میں ریلیز کیا گیا ہے اور بتدریج اسے دنیا کے باقی ممالک میں بھی ریلیز کیا جا رہا ہے۔ بد قسمتی سے پاکستان فی الحال اس فہرست میں شامل نہیں۔ تاہم پاکستان میں یہ اسمارٹ فون بھی باقی نیکس فونز کی طرح یقیناً دستیاب ہو جائے گا لیکن اس کی قیمت خاصی زیادہ ہوگی۔

جہاں گوگل نیکس نے زبردست تعریف سہی ہے وہیں اس میں کئی خامیاں بھی سامنے آئی ہیں۔ اس کا کیمرہ دیگر دستیاب جدید اسمارٹ فونز کے مقابلے میں بہتر نہیں۔ گوگل کا کہنا ہے کہ اس کی وجہ سافٹ ویئر ہے جسے بہتر کیا جا رہا ہے۔ کئی لوگوں نے رائے دی ہے کہ اس کی آڈیو کوالٹی بہتر نہیں۔ تاہم گوگل نے نہ تو اس خامی کی اب تک تصدیق کی ہے اور نہ ہی اس پر کوئی تبصرہ۔ بالکل سبز یا سیاہ رنگ کی چیزوں کی تصاویر کھینچنے کے دوران بھی کیمرا مسئلہ کرتا ہے۔ ہوم نیٹ ورک سے کنکٹ ہوتے وقت وائی فائی کمپوٹیشنٹ کا کریش کرنا بھی دیکھا گیا ہے۔

بلیک بیری مسینجر..... اب اینڈروئیڈ اور آئی او ایس کے لئے بھی دستیاب



بلیک بیری کمپنی نے اپنے مشہور مسینجر کو بلیک بیری ڈیوائس کی قید سے آزاد کر کے اب اسے اینڈروئیڈ اور آئی او ایس کے لئے بھی پیش کر دیا ہے۔ یہ مسینجر اس سے پہلے صرف بلیک بیری ڈیوائس پر چلایا جاسکتا تھا اور یہ دیگر مسینجرز کی طرح نہ صرف چیٹنگ بلکہ فائل شیئرنگ کے لئے بھی استعمال کیا جاسکتا ہے۔ اپنی خصوصیات میں یہ خاصی حد تک WhatsApp سے ملتا جلتا ہے۔ بلیک بیری کے مطابق یہ نئی اپیلی کیشن اب تک لاکھوں لوگ ڈاؤن لوڈ اور انسٹال کر چکے ہیں۔ صرف 5 ملین افراد کے اکاؤنٹ پہلے ہی روز ایکٹیوٹ کئے گئے۔

بلیک بیری مسینجر کو کسی بھی اینڈروئیڈ یا ایپل آئی او ایس پر مبنی ڈیوائس پر انسٹال کیا جاسکتا ہے۔ یہ مکمل طور پر مفت ہے۔ البتہ رجسٹریشن کے لئے آپ کو ای میل ایڈریس درکار ہوتا ہے جس پر بلیک بیری پین (PIN) ارسال کی جاتی ہے۔

نیشنل سکیورٹی ایجنسی کو! Yahoo اور گوگل کے ڈیٹا سینٹرز تک رسائی حاصل ہے، ایک نیا انکشاف

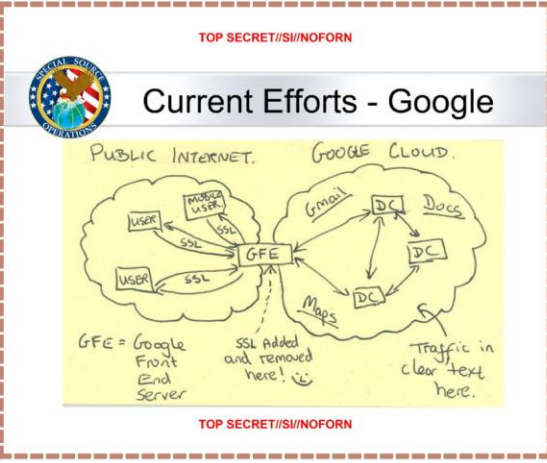

وائٹنگٹن پوسٹ میں شائع ہونے والی ایک تازہ ترین رپورٹ کے مطابق امریکی نیشنل سکیورٹی ایجنسی کو دنیا کے سب سے بڑے سرچ انجن گوگل اور یاہو! کے ڈیٹا سینٹرز تک رسائی حاصل ہے۔ یہ انکشاف ایڈورڈ سنوڈن کی جانب سے لیک کی جانی والی معلومات کی بنیاد پر کئے گئے ہیں۔

وائٹنگٹن پوسٹ نے NSA کی خفیہ پریزینٹیشن سے ایک سلائیڈ شائع کی ہے جس کا عنوان Google Cloud Exploitation ہے۔ اس سلائیڈ میں ایک اسکرین شاٹ کے ذریعے بتایا گیا ہے کہ کیسے پبلک انٹرنیٹ، گوگل فرنٹ اینڈ سرورز کے ذریعے گوگل کلاؤڈ جہاں تمام صارفین کا ڈیٹا رکھا ہوتا ہے، سے جڑتا ہے۔ اس اسکرین شاٹ میں گوگل فرنٹ اینڈ سرور کی جانب خاص طور پر اشارہ کرتے ہوئے لکھا گیا کہ ”یہاں SSL شامل اور حذف کیا جاتا ہے“۔ ساتھ ہی ایک مسکراتا ہوا چہرہ بھی بنایا گیا جو اسکرین بنا نے والی کی مسرت کو ظاہر کرتا ہے۔ وائٹنگٹن پوسٹ کے مطابق جب انہوں نے یہ سلائیڈ گوگل سے قریبی تعلق رکھنے والے دو انجینئرز کو دکھائی تو انہوں نے شدید ہرزاسی کی۔ جس سے پتا چلتا ہے کہ گوگل کلاؤڈ اور پبلک انٹرنیٹ کے درمیان تعلق واضح کرتا یہ اسکرین درست ہے۔

وائٹنگٹن پوسٹ نے اپنے پاس موجود دستاویزات کے حوالے سے لکھا ہے کہ نیشنل سکیورٹی ایجنسی نے خفیہ طور پر یاہو! اور گوگل کے ڈیٹا سینٹرز پر نقب لگائی اور انہیں پبلک انٹرنیٹ سے جوڑنے والے کیوبیٹ کیشن لنکس سے ڈیٹا چرایا۔ میڈیا طور پر نیشنل سکیورٹی ایجنسی نے لاکھوں یا شاید کروڑوں لوگوں کا ذاتی ڈیٹا چرایا۔ جنوری 2013ء کے ایک ٹاپ سیکرٹ ڈاکیومنٹ کے مطابق نیشنل سکیورٹی ایجنسی کے لئے کام کرنے والی ایک اور خفیہ ایجنسی یاہو! اور گوگل کے ڈیٹا سینٹرز سے ہر روز لاکھوں ریکارڈز چرا کر ایجنسی کے ہیڈ کوارٹر بھیجتی تھی۔ صرف تیس دن میں اس ایجنسی نے 18 کروڑ سے زائد ریکارڈز NSA کے ہیڈ کوارٹر بھیجے۔ اس سارے عمل میں NSA کے ساتھ برطانوی خفیہ ایجنسی بھی ملوث رہی ہے۔

نیشنل سکیورٹی ایجنسی یہ تمام تر کارروائیوں PRISM پروگرام کے تحت کرتی ہے جس کا بھانڈہ چند ماہ پہلے اسی ایجنسی کے لئے کام کرنے والے ایڈورڈ سنوڈن نے پھوڑا تھا۔ حالیہ چند ماہ میں NSA دنیا بھر میں امریکہ کے لئے باعث شرمندگی بنی ہوئی ہے۔ یورپی رہنماؤں، خاص طور پر جرمنی کی چانسلر انجیلا مرکل کے موبائل فون کی جاسوسی کی وجہ سے یورپی ممالک اور امریکہ کے تعلقات میں شدید تناؤ پیدا ہو گیا ہے اور یورپی رہنماؤں نے اپنی جاسوسی کے لئے امریکی صدر بارک اوبامہ سے شدید ناراضگی کا اظہار کیا ہے۔ امریکی وزیر خارجہ جان کیری کو بھی کہنا پڑا کہ نیشنل سکیورٹی ایجنسی نے اپنی حدود سے تجاوز کیا ہے۔ جون میں جب نیشنل سکیورٹی ایجنسی کی کارروائیوں کا علم ہوا تو اس وقت گوگل کا کہنا تھا کہ وہ اپنے صارفین کے ڈیٹا کی سکیورٹی کا انتہائی خیال رکھتا ہے اور صارف کا ڈیٹا حکومت کو قانون کے مطابق فراہم کیا جاتا ہے۔ حکومت کی ہر درخواست کا باریک بینی سے جائزہ لیا جاتا ہے لیکن گوگل نے حکومت کو کوئی بیک ڈور فراہم نہیں کر رکھا جس سے وہ صارف کے ذاتی ڈیٹا تک رسائی حاصل کر سکے۔

وائٹنگٹن پوسٹ کی حالیہ رپورٹ سے گوگل کی وضاحت خاصی معقول لگتی ہے اور بظاہر ایسا لگتا ہے کہ نیشنل سکیورٹی ایجنسی گوگل کے ڈیٹا سینٹرز سے ڈیٹا اس کی مرضی کے خلاف چراتی ہے۔ دوسری جانب یاہو! کا بھی یہی موقف ہے کہ انہوں نے امریکی حکومت کو اپنے ڈیٹا سینٹرز تک رسائی نہیں دے رکھی۔ نیشنل سکیورٹی ایجنسی کا اس بارے میں کہنا ہے کہ ”اس کی تو صرف بیرون ملک موجود اپنے اہداف کی جاسوسی پر مرکوز ہے۔“

اگرچہ امریکی قانون کے مطابق، وہاں کام کرنے والی تمام کمپنیوں کے لئے لازم ہے کہ وہ حکومت اور عدالت کی جانب سے مانگی گئی تمام معلومات فراہم کریں۔ لیکن گوگل اور یاہو! ڈیٹا سینٹرز کے کیوبیٹ کیشن لنکس پر نقب لگانے کی وجہ سے نیشنل سکیورٹی ایجنسی ”ریئل ٹائم“ میں یہ تمام معلومات حاصل کرنے کے قابل ہے۔ گوگل اور یاہو! کے ڈیٹا سینٹرز دنیا بھر میں موجود ہیں اور یہ ایک دوسرے کے ساتھ مسلسل ڈیٹا کا تبادلہ کرتے رہتے ہیں تاکہ تمام ڈیٹا سینٹرز پر تازہ ترین ڈیٹا موجود ہو۔ اس لئے یہ عین ممکن ہے کہ نیشنل سکیورٹی ایجنسی اب تک گوگل اور یاہو! کے تمام صارفین کا ڈیٹا حاصل کر چکی ہو۔

دنیا کا تیز ترین وائریس نیٹ ورک..... جس کی رفتار ہے 100 گیگا بیٹس فی سیکنڈ!

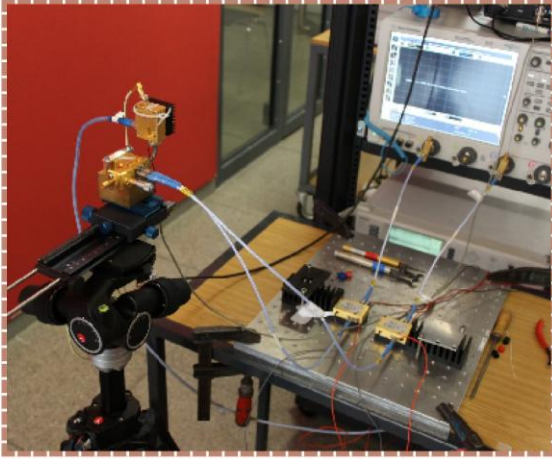

جرمنی میں محققین کی ایک ٹیم نے فوٹونکس اور الیکٹرانکس کے ملاپ سے وائریس نیٹ ورک پر تیز ترین ڈیٹا ٹرانسفر کا ایک نیا ریکارڈ بنایا ہے۔ ان کا سٹم اتنا شاندار ہے کہ یہ 100 گیگا بیٹس فی سیکنڈ (تقریباً 12.5 گیگا بیٹس فی سیکنڈ) کی لا جواب رفتار سے ڈیٹا بھیج اور وصول کر سکتا ہے۔ یہ رفتار گوگل فائبر (جس کا اس وقت دستیاب تیز ترین انٹرنیٹ میں شمار ہوتا ہے)، سے 10 گنا زیادہ ہے۔ دلچسپ بات یہ ہے کہ اسی ٹیم نے کچھ عرصے پہلے 40 گیگا بیٹس فی سیکنڈ کی رفتار سے ڈیٹا ٹرانسفر کر کے ریکارڈ بنایا تھا اور یوں انہوں نے اپنا ہی ریکارڈ توڑ ڈالا۔

اس ریکارڈ بریکنگ رفتار کو حاصل کرنے کے لئے جرمنی کی ”کارلس روہے انسٹی ٹیوٹ آف ٹیکنالوجی (KIT)“ کے محققین نے 237.5 گیگا ہرٹز بینڈ وڈتھ کے سگنلز کا استعمال کیا۔ یہ ہیرا ہرٹز کی فریکوئنسی رینج کے قریب ہی ہے۔ ڈیٹا سگنلز پیدا کرنے کے لئے انہوں نے دو لیزر شعاعوں جن کی فریکوئنسی ایک دوسرے سے مختلف ہوتی ہے، کا استعمال کیا جن پر ڈیٹا لدا ہوتا ہے۔ ان دونوں شعاعوں کو فوٹون ماسکر کے ذریعے آپس میں مدغم کر دیا جاتا ہے۔ یہ فوٹون ماسکر NNT الیکٹرانکس (<http://ntt-electronics.com>) کا تیار کردہ ہے اور دو مختلف فریکوئنسی رکھنے والی لیزر شعاعوں کو فوٹو ڈائیوڈ کی مدد سے الیکٹرک سگنلز میں بدل دیتا ہے۔ فوٹو ڈائیوڈ ایک خاص طرح کا فوٹو ڈیٹیکٹر ہوتا ہے جو روشنی کو کرنٹ یا ولٹیج میں بدلنے کی صلاحیت رکھتا ہے۔ سورج کی روشنی کو بجلی میں بدلنے والے سولر سیلز بھی دراصل بڑے حجم کے فوٹو ڈائیوڈ ہی ہوتے ہیں۔ فوٹون ماسکر سے پیدا ہونے والا برقی سگنل 237.5 گیگا ہرٹز فریکوئنسی کا حامل ہوتا ہے جسے ایبھیٹا کی مدد سے ریسیور کی جانب بھیج دیا جاتا ہے۔ ریسیور پر موجود فاسٹ سوئیچنگ III-IV ٹرانسسٹر کے ذریعے سپر ہائی فریکوئنسی سگنلز کو پڑھا جاتا ہے۔

لیبارٹری میں کئے گئے تجربے میں ٹرانسمیٹر اور ریسیور کے درمیان فاصلہ صرف 20 میٹر تھا۔ جبکہ اسی ٹیم کے پچھلے تجربے جس میں 40 گیگا بیٹس فی سیکنڈ کی رفتار حاصل کی گئی تھی، تب ٹرانسمیٹر اور ریسیور کے درمیان ایک کلومیٹر کا فاصلہ تھا۔ 20 میٹر کا فاصلہ تجارتی اعتبار سے سود مند نہیں۔ اسے قابل عمل بنانے کے لئے اس کا دائرہ کار کئی کلومیٹر تک بڑھانا ہوگا۔

KIT کا یہ پروجیکٹ جو ابھی ابتدائی مراحل میں ہے، مستقبل قریب میں زبردست تبدیلیاں پیدا کر سکتا ہے۔ اس پروجیکٹ میں شامل محققین اپنا اگلا ہدف ایک ٹیرا بیٹس فی سیکنڈ کی رفتار بتاتے ہیں۔ چونکہ اس پروجیکٹ میں وائریس سگنلز، لیزر کے ذریعے پیدا کئے جاتے ہیں اس لئے اس ٹیکنالوجی کو موجودہ فائبر آپٹک نیٹ ورکس میں شامل کرنا خاصا آسان ہوگا۔ اس وقت تیز رفتار نیٹ ورکس کے حصول کے لئے زیر سمندر اور سڑکوں کے نیچے فائبر آپٹک کنیکٹرز بچھائی جاتی ہیں۔ یہ ایک بہت مہنگا اور وقت طلب کام ہے۔ اس کے مقابلے میں اگر KIT کی ٹیکنالوجی کو بہتر بنا کر طویل فاصلے تک کارآمد بنایا جاسکے تو اس کے ذریعے انفراسٹرکچر کو نقصان پہنچانے بغیر زبردست ڈیٹا ٹرانسفر ریٹ حاصل کیا جاسکتا ہے اور ان علاقوں کو بھی انٹرنیٹ سے جوڑا جاسکتا ہے جہاں تک فائبر آپٹک کنیکٹرز کی رسائی ممکن نہیں۔

اس ٹیکنالوجی میں صرف ایک ہی ڈیٹا اسٹریم استعمال کی گئی ہے۔ ہمارے زیر استعمال دیگر ٹیکنالوجیز جیسے وائی فائی میں ایک ہی لنک (راؤٹر اور آپ کے کمپیوٹر) پر ایک سے زیادہ ڈیٹا اسٹریمز کے ذریعے ڈیٹا ٹرانسفر کیا جاتا ہے۔ اگر KIT کے محققین ایک سے زیادہ اسٹریمز شامل کرنے میں کامیاب ہو جاتے ہیں تو ایک ٹیرا بیٹس فی سیکنڈ کی رفتار بھی عبور کی جاسکتی ہے۔

ہائی فریکوئنسی سگنلز کے استعمال کی وجہ سے گھریلو استعمال کے لئے یہ ٹیکنالوجی زیادہ بہتر ثابت نہیں ہوگی کیونکہ 237.5 گیگا ہرٹز کے سگنلز کا دیواروں اور عمارتوں سے گزرنے میں مشکل ہے۔ وائی فائی اور موبائل براڈ بینڈ کے لئے استعمال ہونے والی فریکوئنسی اس کے مقابلے میں بہت کم ہوتی ہے کیونکہ وہ باآسانی کاؤٹوں کو پار کر سکتی ہے۔ یہ پروجیکٹ دراصل جرمنی کی حکومت کے پروجیکٹ Millilink کا حصہ ہے جس کے تحت جرمنی کے پسماندہ علاقوں تک براڈ بینڈ انٹرنیٹ کی سہولت پہنچانے کے طریقے دریافت کرنے ہیں۔ اس پروجیکٹ کے لئے جرمنی کی حکومت نے صرف 2 ملین یورپیو تقریباً بائیس کروڑ پاکستانی روپے مختص کئے ہیں۔ اتنی کم فنڈنگ کے باوجود اس پروجیکٹ کے نتائج حیران کن ہیں۔

ماڈیولر موبائل فونز..... اپنا فون خود تیار کریں



اسمارٹ فونز جیسے ہی کمپیوٹرز جتنے طاقتور ہو گئے ہوں لیکن اب بھی اسمارٹ فونز کی معاملات میں کمپیوٹرز سے بہت پیچھے ہیں۔ مثلاً آپ مارکیٹ سے کمپیوٹر کے مختلف پارٹس خرید اور آپس میں جوڑ کر خود کمپیوٹر تیار کر سکتے ہیں۔ یعنی آپ اپنی مرضی اور ضرورت کے عین مطابق کمپیوٹر حاصل کر سکتے ہیں۔ لیکن موبائل فونز کے ساتھ معاملہ ایسا نہیں۔ موبائل فونز کو اس طرح تیار کیا جاتا ہے کہ ان میں کوئی بھی تبدیلی ممکن نہیں ہوتی۔ اگر آپ کے پاس 5 میگا پیکسل کا کیمرہ ہے تو یہ ہمیشہ اتنا ہی رہے گا، آپ اسے بڑھا کر 6 میگا پیکسل کا کیمرہ نہیں لگا سکتے۔ اگر کسی وجہ سے موبائل فون کا کیمرہ یا کوئی اور حصہ خراب ہو جائے تو اسے تبدیل کرنا بھی آسان کام نہیں ہوتا اور بعض اوقات تو یہ ممکن ہی نہیں ہوتا۔ اسی پریشانی کو مد نظر رکھتے ہوئے ولندیزی ڈیزائنرز ڈیو ہاکنز (Dave Hakkens) نے فون بلاکس کا تصور پیش کیا تھا۔ یہ ایک ماڈیولر موبائل

فون کا ڈیزائن ہے جس میں موبائل فون کے مختلف حصے الگ دستیاب ہوں گے۔ بالکل ویسے ہی جیسے کمپیوٹر کے مختلف حصے الگ دستیاب ہوتے ہیں۔ انہی ڈیزائنرز کے ساتھ مل کر موبائل فون بنانے والی کمپنی موٹورولا، جو گوگل کی ملکیت ہے، نے ایک نیا پروجیکٹ Ara شروع کرنے کا اعلان کیا ہے۔ اس پروجیکٹ کے تحت صارفین اپنے موبائل فون کے لئے فریم خرید کر کے اس میں اپنی مرضی کے مختلف پرزے فٹ کر سکیں گے۔ موٹورولا نے اپنے آفیشل بلاگ پر اس پروجیکٹ کے حوالے سے لکھا ہے کہ ”ہم اس پروجیکٹ کے ذریعے ہارڈ ویئر کے لئے وہ کچھ کرنا چاہتے ہیں جو اینڈروئیڈ نے سافٹ ویئر کے لئے کیا ہے۔“

موٹورولا کے مطابق وہ اس پروجیکٹ پر کئی سالوں سے کام کر رہا ہے اور جب ڈیو ہاکنز نے فون بلاکس پروجیکٹ شروع کیا تو انہیں لگا کہ وہ دونوں ایک ہی شے پر کام کر رہے ہیں۔ اس لئے دونوں نے مل کر کام کرنے کا فیصلہ کیا۔ موٹورولا کا مزید کہنا ہے کہ ماڈیول ڈیویلوپرز (MDK) کا الفاروٹن اگلے چند ماہ میں ریلیز کر دیا جائے گا جس کی مدد سے ڈیویلوپرز موبائل فون کے مختلف ماڈیولز تیار کر سکیں گے۔

ماہرین کی ایسے ماڈیول فون کے بارے میں آراء تقسیم ہے۔ کچھ اسے ایک اہم پیش رفت کہتے ہیں جبکہ کچھ کا خیال ہے کہ یہ شعبہ بازی کے سوا کچھ نہیں۔

ایڈوبی ہیکنگ..... لاکھوں نہیں کروڑوں صارفین کا ڈیٹا چوری



گزشتہ ماہ خبر آئی تھی کہ ہیکرز نے ایڈوبی کے صارفین کا بہت بڑا ڈیٹا میں چرا لیا ہے۔ ابتداء میں خبر تھی کہ 3 ملین صارفین کا ڈیٹا جس میں ان کے نام، پتہ، فون نمبر، کریڈٹ کارڈ نمبر وغیرہ شامل ہیں، چوری ہوا ہے۔ لیکن اب ایڈوبی نے اعتراف کیا ہے کہ یہ چوری ان کی توقع سے کہیں زیادہ بڑی ہے۔ ان کا اندازہ ہے کہ ایڈوبی کے تقریباً 38 ملین صارفین کا ڈیٹا چوری ہوا ہے جو کم از کم طور پر 150 ملین بھی ہو سکتا ہے۔

AnonNews نامی ویب سائٹ پر 3.8 گیگا بائٹس کی ایک فائل users.tar.gz اپ لوڈ کی گئی ہے جس میں 150 ملین صارفین کی معلومات بمعہ انکرپٹڈ پاس ورڈ موجود ہیں۔

ایڈوبی نے یہ بھی اعتراف کیا ہے کہ اس کے کئی سافٹ ویئر جن میں فونو ایکرو بیٹ، کولڈ فیوژن جیسے بڑے سافٹ ویئر بھی شامل ہیں، کا سروس کوڈ ہیکرز نے چرا لیا ہے۔ ایڈوبی اس سلسلے میں تحقیقات کر رہا ہے۔ ماہرین کا کہنا ہے کہ جتنی بڑی تعداد میں ڈیٹا ہیکرز کے ہاتھ لگا ہے، وہ انتہائی خطرناک ہے۔

ٹوئٹر کے شیئرز کی فروخت..... قیمت میں زبردست اضافہ



ٹوئٹر نے ماہ ستمبر میں اعلان کیا تھا کہ اس نے اپنے شیئرز کی فروخت کا باقاعدہ فیصلہ کر لیا ہے اور اس کی درخواست بھی نیویارک اسٹاک ایکسچینج میں جمع کروادی ہے۔ ٹوئٹر اپنے شیئرز کی ابتدائی فروخت کے ذریعے ایک ارب ڈالر کا سرمایہ حاصل کرنا چاہتا تھا۔ اپنے IPO ڈاکیومنٹس میں ٹوئٹر نے بتایا کہ اس کے بیس کروڑ سے زائد فعال صارفین ہیں اور ہر روز 50 کروڑ سے زائد ٹویٹس کئے جاتے ہیں۔ ٹوئٹر کی درخواست منظور کرتے ہوئے نیویارک اسٹاک ایکسچینج میں اسے باقاعدہ طور پر شامل کر لیا گیا ہے۔ اس کے ابتدائی 70 ملین شیئرز پر 26 ڈالر فی حصص کے حساب سے فروخت ہوئے۔ حصص کی فروخت کے پہلے روز ہی اس کی فی شیئر قیمت بڑھ کر 44.9 ڈالر ہو گئی۔ یوں ٹوئٹر کی کل مالیت 31 ارب ڈالر تک جا پہنچی اور اس کے بانی ارب پتی ہو گئے۔ ایک اندازے کے مطابق تقریباً 1600 لوگ ایسے ہیں جنہیں ٹوئٹر نے ایک ہی دن میں لکھ پتی بنا دیا۔

ٹوئٹر اپنے 10.5 ملین مزید شیئرز اگلے چند دنوں میں فروخت کے لئے پیش کرے گا۔ ٹوئٹر نے حصص مارکیٹ میں پہلے روز فیس بک کے مقابلے میں خاصا بہتر کاروبار کیا۔ اس کی قیمت ایک موقع پر 50 ڈالر تک پہنچ گئی تھی۔ فیس بک نے اپنے شیئرز گزشتہ سال مئی میں فروخت کے لئے پیش کئے تھے اور اس کی فی شیئر قیمت 38 ڈالر تھی جو پہلے روز 45 ڈالر تک پہنچی لیکن دن کے اختتام پر واپس 38.23 ڈالر پہنچ گئی تھی۔ فیس بک کے پبلک لمیٹڈ ہوجانے سے جس طرح اس کے صارفین پر کوئی اثر نہیں ہوا اسی طرح ٹوئٹر کے صارفین بھی اس تبدیلی کو محسوس نہیں کریں گے۔ لیکن اس فروخت نے ٹوئٹر انتظامیہ کی جیبیں خوب بھری ہیں۔

عربی، چینی اور روسی انٹرنیٹ ڈومین نیم



انٹرنیٹ ڈومینز کے ضابطہ کار ادارے ICANN (انٹرنیٹ کارپوریشن فار سائمنڈ نمز اینڈ نمبرز) نے عربی، چینی اور روسی زبان میں ناپ لیول ڈومینز (gTLD) کے اجراء کا باقاعدہ طور پر اعلان کر دیا ہے۔ یہ ڈومینز اب ہر خاص و عام کے لئے دستیاب ہیں اور ڈومین رجسٹرارز کو بھی اجازت ہے کہ وہ نئے آرڈرز لے سکتے ہیں۔ اس وقت بائیس gTLD موجود ہیں جن میں net.com اور org وغیرہ بہت عام ہیں۔ ICANN ان میں توسیع کا خواہش مند ہے اور ان کی تعداد 1400 تک لے جانا چاہتا ہے۔ عربی، چینی اور روسی زبان میں ناپ لیول ڈومینز کا اجراء بھی اسی منصوبے کا حصہ ہے۔ ICANN کے چیئر ایک ڈومینز ڈویژن کے صدر 'اکرام عطاء اللہ' کا کہنا ہے کہ یہ انٹرنیٹ میں، اس کی پیدائش کے بعد ہونے والے سب سے بڑی تبدیلی ہے۔ جن چار ڈومین gTLD کا اعلان کیا گیا ہے وہ عربی کے لئے شبکے ہے جس کا مطلب ویب یا نیٹ ورک ہے۔ یعنی اب شبکے www.computingpk جیسے ڈومین نیم بھی دستیاب ہوں گے۔ روسی زبان کے لئے نئے اعلان کردہ ڈومین نیمز اون لائن اور سائٹ ہیں جن کا مطلب بالترتیب آن لائن اور سائٹ ہے۔ چینی زبان کے لئے جس ڈومین نیم کا اعلان کیا گیا ہے وہ 游戏 ہے جس کا مطلب گیمز ہے۔ یہ چار ڈومین نیم پہلے ایسے ڈومین ہیں جن میں غیر لاطینی حروف تہجی استعمال کئے گئے ہیں۔ مستقبل قریب میں درجنوں دیگر gTLD کا اعلان متوقع ہے۔

جاپانی ٹیلی کمیونی کیشن کمپنی کا کوانٹم انٹینسنگل منٹ کا کامیاب تجربہ

جاپانی کی سب سے بڑی ٹیلی کمیونی کیشن کمپنی NTT نے ایک لائق تحسین تجربے میں 300 کلومیٹر کے فاصلے پر موجود دو فوٹونز کے درمیان فائبر آپٹک کیبل کے ذریعے کوانٹم انٹینسنگل منٹ کا عملی مظاہرہ کیا ہے۔ اس تجربے کا مقصد کمیونی کیشن کی رفتار کو کوانٹم میکینکس کے استعمال سے تیز رفتار بنانا ہے۔ این ٹی ٹی کے انجام دیے ہوئے اس تجربے سے کوانٹم انٹینسنگل منٹ جیسے پیچیدہ مظہر کو سمجھنے میں سائنس دانوں کو آسانی ہوگی۔ کوانٹم میکینکس کا ایک ایسا مظہر ہے جس میں دو ذرے کسی نا دیدہ قوت کے تحت ایک دوسرے سے اس طرح جڑے ہوتے ہیں کہ اگر ان کے درمیان لامتناہی فاصلہ ہو تو بھی ایک ذرے کے حالت تبدیل کرنے پر دوسرا ذرہ بھی فی الفور اپنی حالت تبدیل کر لیتا ہے۔ طبیعیات دان اس مظہر کو کئی تجربوں سے ثابت کر چکے ہیں۔

چونکہ کوانٹم انٹینسنگل منٹ سے معلومات کی ایک جگہ (ذرے) سے دوسری جگہ تک منتقلی کا عمل فی الفور انجام پاتا ہے، اس لئے ٹیلی کمیونی کیشن سے منسلک کمپنیوں کے لئے یہ ہمیشہ سے ہی دلچسپی کا باعث رہا ہے۔ این ٹی ٹی بیسک ریسرچر لیباریٹری کے محققین کی ایک ٹیم جس کی سربراہی Takahiro Inagaki کر رہے تھے، نے پیرامیٹرک ڈاؤن کنورژن (parametric down conversion) نامی تکنیک کے ذریعے انٹینسنگلڈ فوٹونز کا جوڑا تیار کیا۔ اس تکنیک میں لیٹھیئم نیو بیٹ (lithium niobate) کے کرشل میں سے صرف ایک فوٹون پارکروایا جاتا ہے۔ یہ فوٹون کرشل سے گزرتے ہوئے دو فوٹونز میں بدل جاتا ہے جو ایک دوسرے کے ساتھ entangled ہوتے ہیں۔

محققین نے ان انٹینسنگلڈ فوٹونز کو 150 کلومیٹر طویل فوفابر آپٹک کیبل پر الگ الگ کر کے روانہ کر دیا۔ ان فائبر آپٹک کیبلز کے سروں پر ڈیٹیکٹرز لگے ہوئے تھے۔

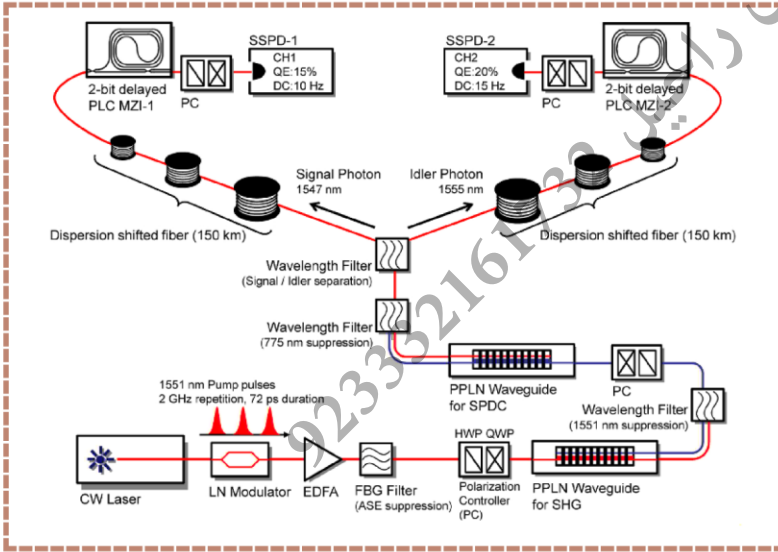

بعد میں ان دونوں ڈیٹیکٹرز کی ریڈنگ سے پتا چلا کہ اتنا فاصلہ طے کرنے کے بعد بھی دونوں فوٹونز entangled تھے۔ یہاں ان فوٹونز کے طے کردہ فاصلے کے علاوہ اہمیت کی بات یہ بھی ہے کہ اس تجربے میں فائبر آپٹک کیبل کا استعمال کیا گیا ہے۔ اس سے پہلے طبیعیات دانوں کی جانب سے کئے جانے والے تجربات میں لیزر کا استعمال کیا جاتا رہا ہے۔ فائبر آپٹک کیبل کے ذریعے کوانٹم انٹینسنگل منٹ کے مظاہرے کا یہ پہلا موقع ہے۔ اس تجربے اور اس کے نتائج سے مستقبل قریب میں کسی بڑی تبدیلی کی توقع نہیں ہے۔ انٹینسنگلڈ فوٹونز کو فائبر آپٹک کیبل کے ذریعے ایک جگہ سے

دوسری جگہ منتقل کرنا آسان کام نہیں۔ اپنے سفر کے دوران ہی یہ فائبر آپٹک کیبل میں جذب ہو جاتے ہیں یا پھر ان کی حالت میں تبدیلی پیدا ہو جاتی ہے جس سے یہ بیکار ہو جاتے ہیں۔ فاصلہ جتنا زیادہ ہوگا، فوٹون کے ضائع ہونے کے امکانات بھی اتنے زیادہ ہوں گے۔ فوٹونز ڈیٹیکٹرز میں بھی کئی خامیاں موجود ہیں۔ یہ بعض اوقات غلط ریڈنگ دیتے ہیں۔ این ٹی ٹی کے محققین نے اپنے تجربے میں سپر کنڈکٹرز سے بنائے گئے فوٹون ڈیٹیکٹرز استعمال کئے جس سے غلطی کا امکان کم ہوا۔ فائبر آپٹک کیبل سے انٹینسنگلڈ فوٹونز کی منتقلی کی ٹیکنالوجی ابھی بالکل ابتدائی مراحل میں ہے۔ فی الحال یہ اتنی سست رفتار ہے کہ اس کا کوئی استعمال ممکن نہیں۔ محققین کا اندازہ ہے کہ اس کا ڈیٹا ریٹ ایک بٹ فی 10 ملین (million) سیکنڈ ہوگا۔ جس کا مطلب یہ ہے کہ اگر ایک میگا بائٹس کی فائل اس ڈیٹا ریٹ پر ایک جگہ سے دوسری جگہ بھیجی جائے تو اسے اپنی منزل مقصود پر پہنچنے کے لئے 27 لاکھ سال لگیں گے۔

لیکن این ٹی ٹی کے یہ تجربہ بلاشبہ ایک سنگل میل ہے۔ اس نے ایک نظارہ نامکن نظر آنے والی چیز کو ممکن کر دکھایا ہے۔ مستقبل میں اس کے بہت گہرے اثرات مرتب ہوں گے کیونکہ ماہرین اس بات پر متفق ہیں کہ کوانٹم میکینکس ٹیلی کمیونی کیشن کی دنیا کو بالکل بدل کر رکھ دے گی۔

تھری ڈی میگنیٹک اسٹوریج

موجودہ دور میں دستیاب مقناطیسی اسٹوریج ڈیو آکس (ہارڈ ڈسک) میں ایک پلاٹر (platter) جس پر مقناطیسی نقطے (dots) بنتے ہوتے ہیں، مقناطیسی ہیڈ کی مدد سے ڈیٹا لکھا اور پڑھا جاتا ہے۔ ہیڈ ان مقناطیسی نقطوں کی مقناطیسیت میں تبدیلی کر کے ان پر ڈیٹا تحریر کرتا ہے۔ یہ سارا عمل وجہتی ہوتا ہے۔ پلاٹر پر مقناطیسی نقطوں کی

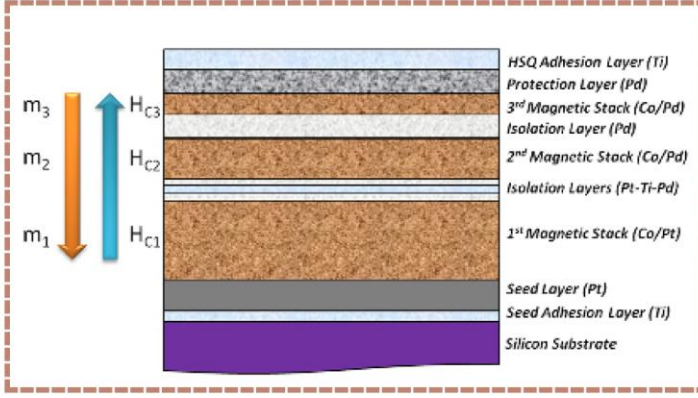

تعداد جتنی زیادہ ہوگی، اتنی ہی زیادہ اس میں ڈیٹا محفوظ کرنے کی گنجائش ہوگی۔

بد قسمتی سے اب مقناطیسی نقطے اتنے چھوٹے ہو چکے ہیں کہ انہیں مزید چھوٹا کرنا انتہائی مشکل ہو گیا ہے۔ مقناطیسی نقطوں کو اگر چند نینومیٹر تک چھوٹا کر دیا جائے تو ان کی مقناطیسیت قریب موجود دوسرے نقطے کی مقناطیسیت کو متاثر کرتی ہے جس سے ڈیٹا ضائع ہو سکتا ہے۔ یہ اسٹوریج میڈیا بنانے والوں کی لئے ایک بڑی پریشانی ہے جس سے نجات حاصل کرنے کے لئے نت نئے طریقے دریافت کئے جا رہے ہیں۔ کچھ نیکیٹا لوجیز

جیسے Heat-assisted magnetic recording پر بھی زبردست کام کیا جا رہا ہے۔ اس ٹیکنالوجی کے تحت مقناطیسی نقطے ایک ایسے مادے سے بنائے جاتے ہیں جن کی مقناطیسیت اسی وقت تبدیل ہوتی ہے جب انہیں گرم کیا جاتا ہے۔ یہی وجہ ہے کہ اس ٹیکنالوجی میں لیزر کا بھی استعمال کیا جاتا ہے۔ 2007ء میں سی گیٹ کا خیال تھا کہ 2010ء تک وہ اس ٹیکنالوجی کے ذریعے 100 ٹیرا بٹس کی اسٹوریج حاصل کر لیں گے لیکن 2012ء تک سی گیٹ فی مربع انچ صرف ایک ٹیرا بٹس کی اسٹوریج ہی تیار کر سکا ہے۔

یہی وہ پریشانیوں ہیں جن کی وجہ سے اسٹوریج میڈیا کی گنجائش بہت سست رفتاری سے بڑھ رہی ہے۔ فلوریڈ انٹرنیشنل یونیورسٹی کے انجینئرز نے اس مسئلے کا ایک

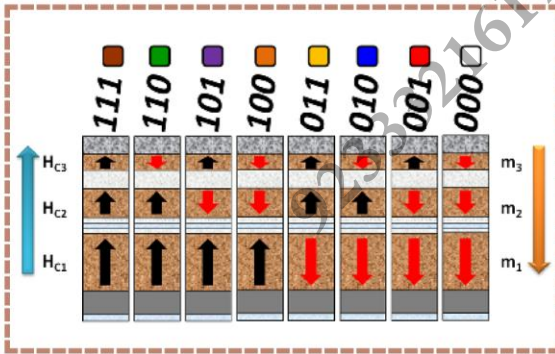

دلچسپ حل نکالا ہے۔ انہوں نے پلاٹر میں ایک زبردست تبدیلی کی۔ پلاٹر میں صرف مقناطیسی تہہ ہوتی ہے، لیکن انہوں نے اس پر تین تہیں لگائیں جنہیں ایک عاجز کی مدد سے ایک دوسرے الگ رکھا۔ اسے کسی سینڈ ویج سے تعبیر کیا جاسکتا ہے۔ عام پلاٹر میں ایک مقناطیسی نقطہ صرف ایک بٹ محفوظ رکھتا ہے۔ لیکن تین تہیں لگانے کے بعد اس کی گنجائش بڑھ کر 8 بٹ ہو جائے ہوگی۔ اس تہہ در تہہ والے مقناطیسی پلاٹر پر ڈیٹا لکھنے اور پڑھنے کے لئے ایک خاص ہیڈ کی ضرورت پڑتی ہے جسے خاص طور پر ڈیزائن کیا گیا ہے۔ یہ ہیڈ تینوں مقناطیسی لیزرز کی مقناطیسیت کے مجموعے (vector sum) کی پیمائش کرتا ہے۔

تینوں لیزرز کو الگ الگ مادے سے بنایا جاتا ہے جس کی مقناطیسی خصوصیت ایک دوسرے سے بالکل الگ ہوتی ہیں۔ ایسا کرنے کا مقصد تینوں تہوں پر ڈیٹا لکھنا ممکن بنانا ہے۔ اگر تینوں تہیں ایک ہی مادے سے بنی ہوتیں تو جب ہیڈ ان پر ڈیٹا لکھنے کی کوشش کرتا تو تمام تہوں پر ایک ہی ڈیٹا لکھا جاتا۔ مقناطیسی خصوصیات الگ ہونے کی وجہ سے ہر تہہ پر ڈیٹا لکھنے کے لئے الگ طاقت کی مقناطیسیت درکار ہوتی ہے۔ اس لئے ہیڈ کو اس قابل بنایا گیا ہے کہ وہ ہر تہہ پر ڈیٹا لکھنے کے لئے اسی کی مناسبت سے مقناطیسیت پیدا کرے۔ اس طرح ایک تہہ کا ڈیٹا دوسری تہہ کے ڈیٹا کو متاثر نہیں کرتا۔

یہ ٹیکنالوجی فی الحال لیبارٹری میں ہی ٹیسٹ کی جا رہی ہے۔ تین تہوں والے پلاٹر کی تیاری تجارتی پیمانے پر آسان کام نہیں ہوگی اور ابھی اس ٹیکنالوجی کے خامیاں بھی سامنے آنا باقی ہیں۔ تاہم اس ناپختہ ٹیکنالوجی میں مستقبل کی ہارڈ ڈسک کی خوبیاں نظر آ رہی ہیں۔ فی الحال تو HAMR ٹیکنالوجی پر مبنی ہارڈ ڈسک کا انتظار کیا جا رہا ہے جس پر سی گیٹ سمیت کئی کمپنیاں بڑی تیزی سے کام کر رہی ہیں۔



گھر ہو یا دفتر، وائرلیس راؤٹر ہر جگہ موجود ہے۔ اسمارٹ فون، ٹیبلیٹ اور لیپ ٹاپ پر انٹرنیٹ بذریعہ وائی فائی استعمال کرنا ہی بہترین طریقہ ہے۔ چونکہ وائرلیس نیٹ ورک کو استعمال کرنا بے حد آسان ہوتا ہے اس لیے اس کی مقبولیت میں تیزی سے اضافہ ہوا ہے۔ وائرلیس راؤٹر فراہم کرنے والی کمپنیز نیٹ ورک کی حفاظت کے لیے اس میں سیکیورٹی آپشنز شامل رکھتی ہیں لیکن اس کے ساتھ ساتھ اس کے استعمال کو آسان رکھنے کے لیے صرف سادہ سے فیچرز فعال رکھتی ہیں۔ مثال کے طور پر راؤٹر کے ایڈمن پینل کی لاگ ان تفصیلات زیادہ تر انتہائی آسان اور سب جگہ ایک ہی استعمال کی جاتی ہیں جیسے کہ یوزر نیم ایڈمن اور پاس ورڈ بھی ایڈمن۔

ہمارے ہاں کئی ایسی انٹرنیٹ پرووائیڈرز کمپنیز بھی موجود ہیں جن کے وائرلیس راؤٹرز پر پہلے سے کوئی پاس ورڈ بھی سیٹ نہیں ہوتا۔ مزید بات یہ ہے کہ کئی لوگ اس پر پاس ورڈ سیٹ کیے بغیر ہی اسے استعمال کرتے رہتے ہیں۔ یہاں یہ بات بھی قابل ذکر ہے کہ لوگوں کو پتا ہی نہیں ہوتا کہ اس کا پاس ورڈ کیسے سیٹ کیا جاتا ہے۔ جبکہ راؤٹر فراہم کرنے والی کمپنی نے اپنی ویب سائٹ پر ضرور اس کا طریقہ فراہم کیا ہوتا ہے۔

پچھلے دنوں ایک سیکیورٹی ریسرچر کی جانب سے بیان سامنے آیا تھا کہ اس نے ایک وائرلیس راؤٹر میں بیک ڈور دریافت کیا ہے۔

اس بیک ڈور کی مدد سے بنا یوزر اور پاس ورڈ اس نے راؤٹر تک ایکس حاصل کر لیا تھا۔ یقیناً یہ کوئی بڑی بات نہیں ہے، وائرلیس راؤٹرز میں بھی بگ ہو سکتے ہیں۔ اس لیے اگر آپ بھی وائرلیس راؤٹر استعمال کر رہے ہیں تو آپ کو اپنا وائرلیس راؤٹر محفوظ بنانا چاہیے۔ آئیے اس حوالے سے آپ کو چند ٹپس دیتے ہیں۔

لاگ ان ڈیٹیلز بدلیں

صارفین کی آسانی کے لیے اکثر راؤٹرز پر یوزر نیم اور پاس ورڈ admin سیٹ ہوتا ہے۔ اور کنکٹ ہونے کے لیے بھی کوئی پاس ورڈ نہ ہو تو پھر کوئی بھی آپ کے لیے پریشانی پیدا کر سکتا ہے۔

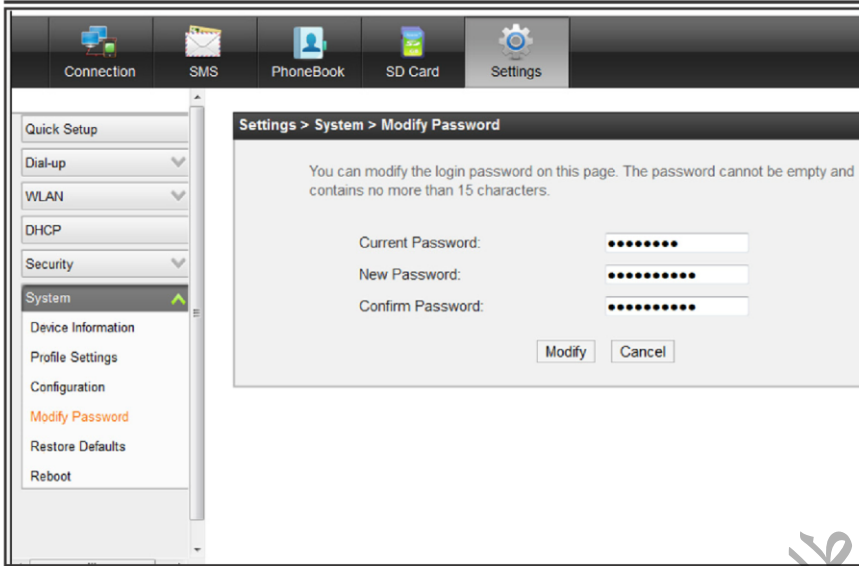

میں نے خود تجربے کے طور پر اپنے گھر پر ایک ایسا ہی نیٹ ورک کنیکٹ کیا جس پر کوئی پاس ورڈ سیٹ نہیں تھا۔ اور پھر admin بطور یوزر نیم اور پاس ورڈ استعمال کرتے ہوئے راؤٹر کا ویب بیسڈ کنٹرول پینل بھی دیکھا تھا۔ اگر میں چاہتا تو یہاں ہر قسم کی تبدیلی کر کے کے لیے پریشانی پیدا کر سکتا تھا۔ اس سے پہلے کہ آپ کے ساتھ بھی ایسا کچھ ہو، اپنے وائرلیس راؤٹر کے ویب بیسڈ ایڈمن پینل میں جا کر اپنی لاگ ان تفصیلات بدل لیں۔

ریموٹ ایکسس ڈس ایبل کریں

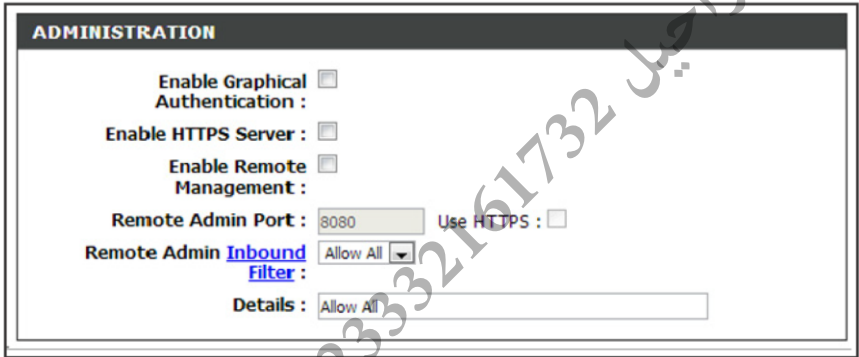

وائرلیس راؤٹرز ایک ویب بیسڈ انٹرفیس فراہم کرتا ہے جہاں سے آپ اس کو کنفیگر کر سکتے ہیں۔ راؤٹر پر ایک ویب سرور موجود ہوتا ہے جو کہ اس ویب انٹرفیس کو لوکل نیٹ ورک پر دکھانے کے قابل بناتا ہے۔ تاہم کئی راؤٹرز یہ فیچر بھی دیتے ہیں کہ اس ایڈمن پینل کو آپ انٹرنیٹ کے ذریعے کہیں بھی رہتے ہوئے ایکسس کر سکتے ہیں۔ اگر آپ کے راؤٹر میں کوئی بگ ہو تو انٹرنیٹ کے ذریعے کوئی بھی اسے ایکسس کر سکتا ہے۔ اس لیے اس آپشن کو ڈس ایبل رکھنے میں ہی عافیت ہے۔

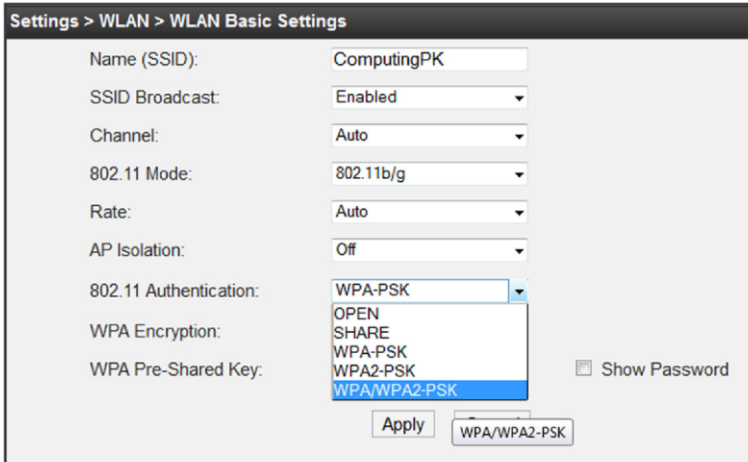

وائی فائی ایکسس لاک کریں

اگر کوئی آپ کے نیٹ ورک پر کنیکٹ ہے تو وہ آپ کے سسٹم پر موجود شیئر فولڈرز تک بنا کسی رکاوٹ کے ایکسس کر سکتا ہے۔ اس کے علاوہ آپ کے سسٹم میں موجود ڈیٹا تک پہنچنے کی بھی کوشش کر سکتا ہے۔ اس سے بچنے کے لیے یقین دہانی کریں کہ آپ کا وائی فائی راؤٹر محفوظ ہے۔ یہ بہت ہی آسان ہے۔ اس کے لیے راؤٹر کے ایڈمن پینل میں لاگ ان ہو کر سیکورٹی کا سیکشن دیکھیں۔ انکرپشن یا آٹھٹی کیشن کے سامنے موجود ڈراپ

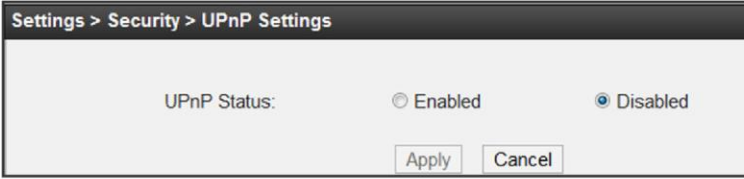

UPnP ڈس ایبل رکھیں

UPnP یعنی یونیورسل پبلک اینڈ پلے ایک نیٹ ورکنگ پروٹوکول ہے جو نیٹ ورک ڈیوائسز جیسے کہ

پرنٹرز، پراسرل کمپیوٹر، انٹرنیٹ گیٹ وے، وائی فائی ایکسس پوائنٹ اور موبائل ڈیوائسز وغیرہ میں استعمال کیا جاتا ہے کہ یہ نیٹ ورک پر ایک دوسرے کی موجودگی کو باآسانی جان سکیں تاکہ ان کی آپس میں کمیونی کیشن اور ڈیٹا شیئرنگ نیٹ ورک پر بہتر اور ہموار طریقے سے ہو سکے۔

ان تمام باتوں کے باوجود یہ فیچر آپ کے وائرلیس راؤٹر کے لیے انتہائی خطرناک ہو سکتا ہے۔ کیونکہ یہ شمار راؤٹرز میں یہ خرابی پائی جاتی ہے کہ وہ انٹرنیٹ کے ذریعے آنے والی ریکویسٹ کو بھی قبول کر لیتے ہیں۔ اس طرح حملہ آور آپ کے راؤٹر کو ریوٹل انٹرنیٹ کے ذریعے کنفیگر کر سکتے ہیں۔ ان تمام مسائل سے بچنے کا آسان حل یہی ہے کہ UPnP کو ڈس ایبل رکھیں۔ اس سے آپ کے انٹرنیٹ یا راؤٹر کی کارکردگی پر کوئی منفی اثر نہیں پڑے گا۔

راؤٹر کا فرم ویئر (Firmware) اپ ڈیٹ کریں

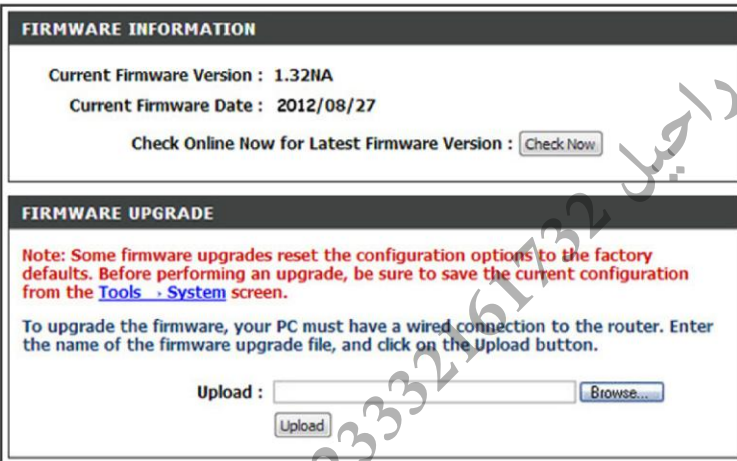

ہم آپریٹنگ سسٹم، براؤزر اور دیگر تمام سافٹ ویئر اپ ڈیٹ کرتے رہتے ہیں تاکہ اگر ان میں کوئی خرابی یا سیکورٹی نقص ہو تو نئے ورژن میں اسے فیکس کر دیا جاتا ہے۔ اسی طرح راؤٹر کا فرم ویئر بھی اپ ڈیٹ کرنا ضروری ہوتا ہے کیونکہ اس میں بھی خرابیاں دریافت ہو سکتی ہیں۔ بد قسمتی سے زیادہ تر راؤٹرز میں فرم ویئر کو آٹو اپ ڈیٹ کرنے کی سہولت دستیاب نہیں ہوتی۔ اس لیے اپنے راؤٹر کی کمپنی کی ویب سائٹ پر فرم ویئر کی اپ ڈیٹس کے حوالے سے ضرور دیکھنا چاہیے۔ اگر آپ ڈیٹ موجود ہو تو ویب انٹرفیس سے اسے انسٹال کیا جاسکتا ہے۔ وائرلیس راؤٹر کے سگنلز کی طاقت بہتر بنانے کے لیے یہ ایک بہترین ٹپ ہے کہ راؤٹر کا فرم ویئر اپ ڈیٹ رکھیں۔

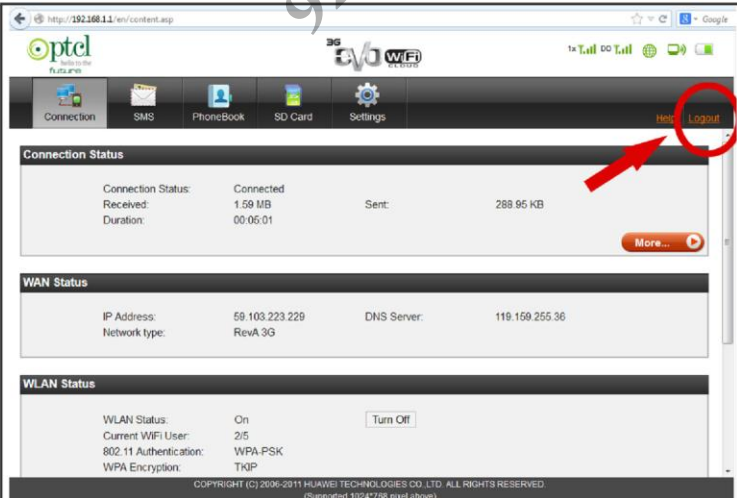

لاگ آؤٹ ضرور کریں

جب آپ ویب انٹرفیس پر لاگ ان ہو کر کچھ کام کریں تو اس کے بعد اسے لاگ آؤٹ ضرور کریں۔ سسٹم میں موجود کوئی وائرس یا وائرس زدہ کوئی ویب سائٹ اس انٹرفیس تک ایکسس حاصل کر سکتی ہے۔ چاہے آپ پاس ورڈ اپ ڈیٹ کر چکے ہوں، لاگ ان سیشن کے ذریعے یہ وائرس راؤٹر کی کنفیگریشن بدل سکتا ہے۔ اگر آپ اسے

لاگ آؤٹ کیے بنا ہی بند دیتے ہیں تو آپ کو براؤزر کی کوئیک ٹولبار پر ناپڑتی ہیں۔ اس لیے آسان طریقہ یہی ہے کہ ویب انٹرفیس کو لاگ آؤٹ ضرور کریں۔

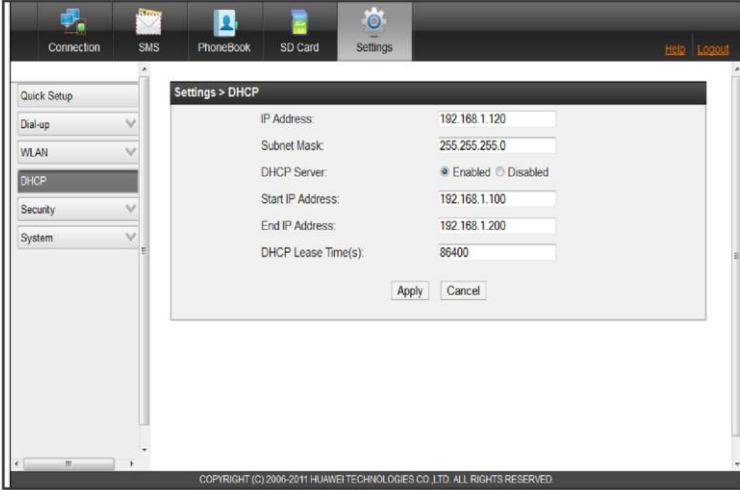

راؤٹر کا لوکل آئی پی ایڈریس بدلیں
زیادہ تر راؤٹرز کا آئی پی ایڈریس 192.168.0.1 ہوتا ہے۔ لیکن اگر آپ چاہیں تو اسے بدل سکتے ہیں۔ اسے 192.168.0.120 بھی کیا جا سکتا ہے۔ اس طرح اگر کوئی مال ویز اسکریپٹ راؤٹر تک ایکس حاصل کرنے کی کوشش کرے گا تو ناکام ہو جائے گا۔

لوکل نیٹ ورک پر اگر کوئی کمپیوٹر کے حوالے سے معلومات رکھنے والا کنیکٹ ہے تو وہ اب بھی باآسانی راؤٹر کا آئی پی ایڈریس تلاش کر سکتا ہے۔ یہ کوئلک سے ڈھونڈنا زیادہ مشکل نہیں ہوتا۔ لیکن پھر بھی اس حوالے سے آپ کو معلوم ہونا چاہیے کہ راؤٹر کا ڈیفالٹ آئی پی ایڈریس بدلا جا سکتا ہے۔

راؤٹر کا نام بدلیں

زیادہ تر کمپنیز کے راؤٹرز کا ایک ہی نام ہوتا ہے۔ کوئی بالکل ایک جیسے نام کے دونیٹ ورک موجود ہونے کی صورت میں آپ کو کنکشن میں مسئلہ پیش آ سکتا ہے۔ اسی طرح اگر آپ اپنے گھر پر اپنے راؤٹر سے کنیکٹ ہوتے ہیں، اگر کہیں اور وہاں بھی اسی نام سے راؤٹر موجود ہو تو آپ کی ڈیوائس اسے کنیکٹ کرنے کی کوشش کرتی رہے گی۔ اس سے بچنے کے لیے بہتر ہے کہ اپنے راؤٹر کا نام تبدیل کریں۔ راؤٹر کا نام آپ باآسانی راؤٹر کے ویب انٹرفیس سے تبدیل کر سکتے ہیں۔

راؤٹر فائروال آن رکھیں

زیادہ تر راؤٹریں راؤٹرز میں ان کی اپنی فائروال موجود ہوتی ہے۔ اس فائروال کو بھی آن رکھیں۔ اس طرح آپ کے راؤٹر میں ایک مزید سیکیورٹی کی دیوار موجود ہوگی۔

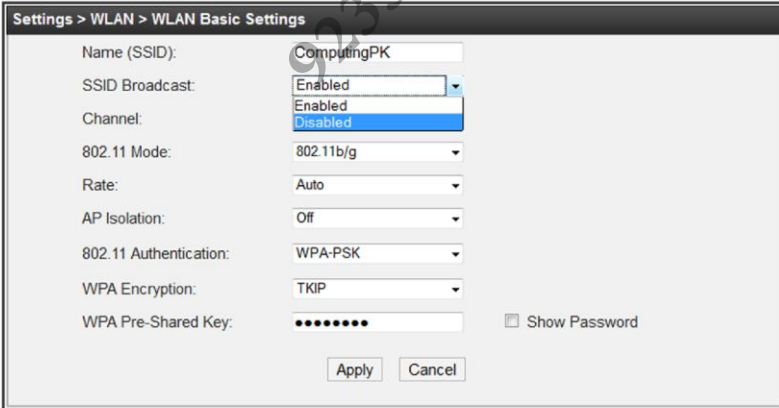

ایس ایس آئی ڈی براڈکاسٹ

ڈس ایبل کریں

راؤٹرز ہمیشہ ایس ایس آئی ڈی (SSID) براڈکاسٹ کرتے رہتے ہیں تاکہ کوئی بھی وائی فائی ایبیل ڈیوائس راؤٹر کو تلاش کر سکے۔ اس طرح کوئی بھی آپ کے راؤٹر کو کنیکٹ کرنے کی کوششیں کر سکتا ہے۔ اگر آپ ایس ایس آئی ڈی ڈس ایبل رکھیں تو راؤٹر کسی ڈیوائس پر نظر نہیں آئے گا۔ اس طرح سیکیورٹی تو رہتی ہے لیکن کسی بھی ڈیوائس پر راؤٹر کنیکٹ کرنے کے لیے ضروری ہوگا کہ آپ مینوئلی اس میں راؤٹر کا نام ٹائپ کر کے کنیکٹ کریں۔



اینڈرائیڈ کے لیے تازہ ترین اور بہترین ایپلی کیشنز



موبائل فون یا ٹیبلیٹ سے پی سی

کیسے

ایکس کریں؟

آئی پیڈ اور اینڈرائیڈ ٹیبلیٹ ونڈوز کے پروگرام کو براہ راست نہیں چلا سکتے۔ لیکن ان سے آپ پی سی کا ایکس ضرور حاصل کر سکتے ہیں۔ اس کام کے لیے کئی ایپلی کیشنز دستیاب ہیں۔ مائیکروسافٹ کی جانب سے آئی او ایس اور اینڈرائیڈ ڈیوائسز کے لیے ریموٹ ڈیسک ٹاپ کی آفیشیل ایپلی کیشن جاری کی گئی ہے۔

اینڈرائیڈ اچارٹ فون/ٹیبلیٹ کے لیے مفت دستیاب ہے۔ یہ ایپلی کیشن مائیکروسافٹ کارمیوٹ ڈیسک ٹاپ پروڈوکول استعمال کرتے ہوئے ونڈوز سسٹمز کو کنیکٹ کرتی ہے۔

چونکہ ریموٹ ڈیسک ٹاپ گانچر مائیکروسافٹ ایک دہائی سے اپنے آپریٹنگ سسٹمز میں فراہم کر رہی ہے اس لیے ہم کہہ سکتے ہیں کہ یہ ایپلی کیشن اس کام کے لیے سب سے بہترین ثابت ہوگی۔ یہ ایپلی کیشن ونڈوز کے ہوم ورژن کے لیے دستیاب نہیں ہے۔ اسے استعمال کرنے کے لیے ضروری ہے کہ آپ کے پاس ونڈوز کا پروفیشنل یا انٹرپرائز ایڈیشن انسٹال ہو۔

ایک ہی نیٹ ورک پر رہتے ہوئے آپ باآسانی ونڈوز کے ڈیفالٹ طریقے سے ریموٹ ایکس حاصل کر سکتے ہیں۔ یعنی مائی کمپیوٹر کی پراپرٹیز میں جا کر ریموٹ ڈیسک ٹاپ فعال کریں اور بذریعہ آئی پی اس ایپلی کیشن کے ذریعے سیشن حاصل کر لیں۔ آئی او ایس کے لیے ڈاؤن لوڈ کریں:

bit.ly/mrdios11

اینڈرائیڈ کے لیے ڈاؤن لوڈ کریں: bit.ly/mrd1113

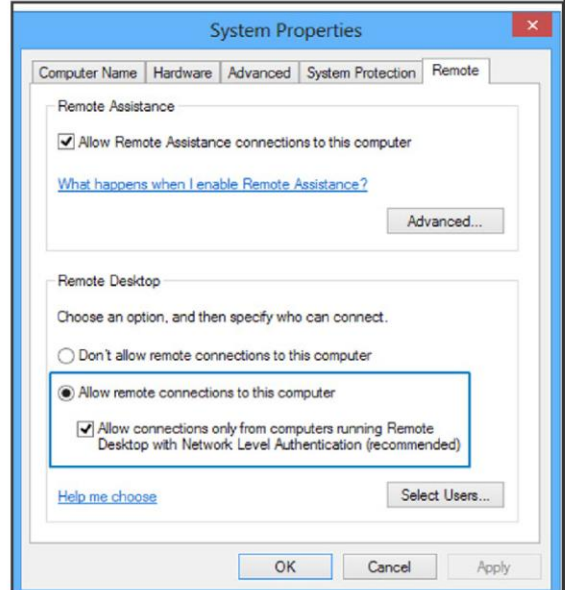

”مائیکروسافٹ ریموٹ ڈیسک ٹاپ“ ایپلی کیشن آئی پیڈ/آئی فون اور

الٹی میٹ سائونڈ کنٹرول

اینڈرائیڈ او ایس میں اگر الٹی میٹ سائونڈ کنٹرول ایپلی کیشن موجود ہو تو یہ اینڈرائیڈ کو چار چاند لگا دیتی ہے۔ کیونکہ اس کی مدد سے اینڈرائیڈ میں سائونڈز پر مکمل اختیار حاصل کیا جاسکتا ہے۔ مثلاً جب فون کی بیٹری ڈاؤن ہو تو اس کے الارٹ کا سائونڈ بند کرنے کا حل فون سائلنٹ کرنا ہی کیوں ہے؟

یہ ایپلی کیشن آپ کو اسمارٹ فون کے تقریباً تمام طرح کے سائونڈز کو بند کر دینے کی سہولت دیتی ہے۔ ورنہ یہ کام کرنے کے لیے آپ کو سسٹم فائلز میں تبدیلی کرنی پڑتی ہے جو کہ ایک پیچیدہ کام ہے۔ جس میں یہ خطرہ بھی رہتا ہے کہ سسٹم سائونڈ زخراب ہی نہ ہو جائیں۔ اس ایپلی کیشن کے ذریعے جب آپ کوئی سائونڈ بند کریں گے یا بدلیں گے مثلاً فون آن لاک کرنے کے سائونڈ کو کمر اکھلنے کی آواز سے بدل لیں تو یہ سسٹم سائونڈ کا بیک اپ بنا لیتی ہے۔ تاکہ اگر آپ واپس پرانا سائونڈ حاصل کرنا چاہیں تو با آسانی کر سکیں۔

اس ایپلی کیشن کو استعمال کرنا بالکل آسان ہے۔ اس کا انٹرفیس بالکل سادہ سا ہے۔ اینڈرائیڈ میں سائونڈز پر مکمل اختیار حاصل کرنے کی ضروریات کو مدنظر رکھتے ہوئے اس ایپلی کیشن کو بنایا گیا ہے۔ یہ بھی ممکن ہے کہ گوگل اس ایپلی کیشن میں پیش کیے انتہائی اہم فیچرز کو اینڈرائیڈ میں شامل کر لے۔

ڈاؤن لوڈ کریں: bit.ly/sound1113

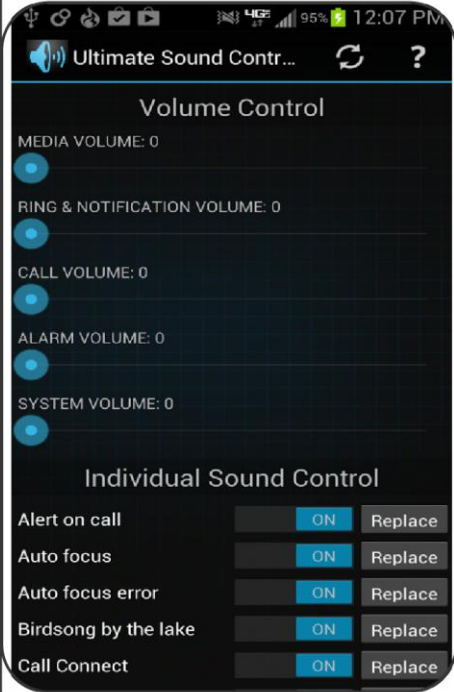

ہیں۔ نائٹ موڈ سے کم روشنی میں عمدہ رزلٹ حاصل کر سکتے ہیں۔ گروپ فوٹو بناتے ہوئے سب کی مسکراتی ہوئی تصویر حاصل کر سکتے ہیں۔

کیمرہ ایپلی کیشنز کی لسٹ میں یہ ایپلی کیشن تیزی سے اوپر کا سفر کر رہی ہے۔ درجنوں کیمرہ ایپلی کیشنز کی بجائے آپ صرف اس ایک ایپلی کیشن کو آزمائیں گے ہیں کیونکہ اس میں فوٹو گرافی کے حوالے سے تمام چیزیں موجود ہیں۔

کم از کم درکار اینڈرائیڈ ورژن: 4.0

ڈاؤن لوڈ کریں: bit.ly/camera11

”ایک بہتر کیمرہ“

اگر آپ ایک اینڈرائیڈ صارف ہیں اور اپنے اسمارٹ فون سے فوٹو گرافی کے تجربے کو مزید نکھارنا چاہتے ہیں تو اس کے لیے کئی ایپلی کیشنز دستیاب ہیں۔ ایسی ہی ایک نئی آنے والی ایپلی کیشن A Better Camera ہے۔ دراصل یہ ایپلی کیشن سام سنگ گلکسی ایس فور میں موجود کیمرہ ایپلی کیشن سے متاثر ہو کر بنائی گئی ہے۔ اس لیے اس میں سام سنگ کی ایپلی کیشن جیسے تقریباً تمام موڈز موجود ہیں۔

اس ایپلی کیشن کو استعمال کرتے ہوئے آپ با آسانی اپنی فوٹو گرافی کو اعلیٰ بنا سکتے ہیں۔ یہ کیمرہ ایپلی کیشن بہت اچھے انداز میں بنائی گئی ہے۔ اس کے بنیادی فیچرز میں ایچ ڈی آر، پینوراما، گروپ شاٹ اور ترتیب ورشاٹ وغیرہ شامل ہیں۔

اس ایپلی کیشن کا انٹرفیس بالکل سادہ اور یوزر فرینڈلی ہے۔ مین اسکرین پر ہی آٹو فوکس، فلیش لائٹ، سامنے یا پیچھے موجود کیمرہ سلیکشن، شوٹنگ موڈز، گیلری لانچر اور شوٹر پٹن موجود ہوتا ہے۔

اس ایپلی کیشن سے تصویر بنا کر آپ اس میں سے غیر ضروری چیزوں پر انگلی پھیر کر انہیں غائب کر سکتے

11 shooting modes

HD Panorama

HDR

Object Removal

Sequence

Group Shot

Night

and more...

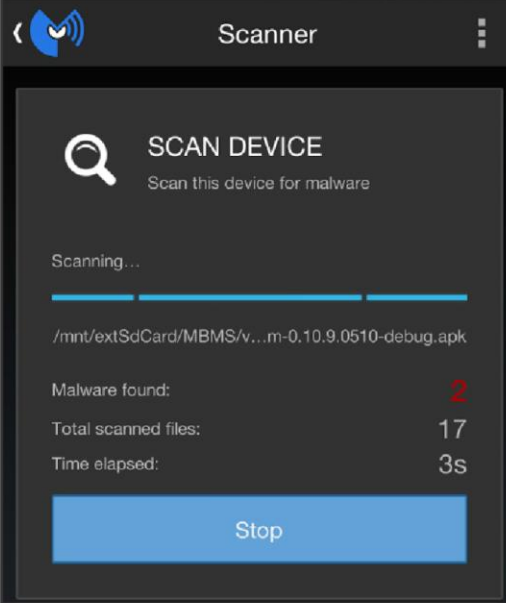

مال ویئر بائٹس، اینٹی مال ویئر اسپیلی کیشن

اینٹی مال ویئر سافٹ ویئر پی سی کے لیے تو ناگزیر تھے ہی۔ اینڈرائیڈ کی بڑھتی ہوئی مقبولیت نے اسے وائرس اور مال ویئر کا سب سے بڑا نشانہ بنا لیا ہے۔ کیونکہ موبائل فون اور ٹیبلیٹس میں زیادہ قیمتی اور اہم معلومات موجود ہوتی ہے۔ اس لیے اینڈرائیڈ پر اینٹی مال ویئر اسپیلی کیشن کا موجود ہونا بے حد ضروری ہے۔ اینٹی وائرس بنانے والی کمپنیز اب اسمارٹ فون کے لیے بھی اپنی پروڈکٹس بنا رہی ہیں۔ اس میں تازہ ترین اضافہ مال ویئر بائٹس ہے۔ مال ویئر بائٹس اپنی کارکردگی میں لاجواب ہے۔ پچھلے کچھ عرصے میں اس پروگرام نے بہت شہرت کمائی ہے۔ کیونکہ مال ویئر کو پکڑنے اور سسٹم سے ڈیلیٹ کرنے میں اس کی کارکردگی دیگر کئی بڑے ناموں سے اوپر ہے۔

مال ویئر بائٹس کی اینٹی مال ویئر اسپیلی کیشن اسمارٹ فونز کے لیے دستیاب پہلی موبائل سکیورٹی سلوشن ہے۔ آپ کے اسمارٹ فون کو دو پیش تمام خطرات سے بچاؤ کا سامان اس اسپیلی کیشن میں موجود ہے۔

یہ اسپیلی کیشن آپ کے فون میں موجود مال ویئر، اسپائی ویئر اور روجنر کا صفایا کرتی ہے۔

اس کی مدد سے آپ انسٹال اسپیلی کیشنز اسکین کر سکتے ہیں۔ پرنٹ ڈیٹا تک رسائی کی کوشش کرنے والی اسپیلی کیشنز کو بلاک کیا جاسکتا ہے۔ فون میں موجود سکیورٹی خامیوں کے بارے میں جاننا جاسکتا ہے۔ آپ کی جاسوسی کرنے والی اسپیلی کیشنز جیسے کہ کوئی آپ کی اجازت کے بغیر آپ کی لوکیشن نوٹ کر رہی ہو اس کو بلاک کیا جاسکتا ہے۔ غرض اس اسپیلی کیشن میں آپ کے اسمارٹ فون کی حفاظت کے تمام فیچرز موجود ہیں۔

ڈاؤن لوڈ کریں: bit.ly/mb1113

کم از کم درکار اینڈرائیڈ ورژن: 2.3

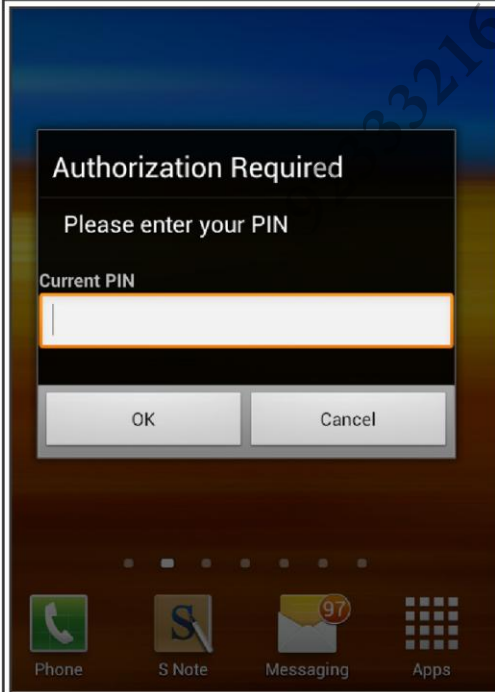

انٹرنیٹ (ڈیٹا/وائی فائی) لاک

اسمارٹ فون کے ہوتے ہوئے ہم جب چاہیں انٹرنیٹ کی وسیع دنیا کی سیر کرنے کے قابل ہو چکے ہیں۔ اگر وائی فائی کنکشن دستیاب نہ بھی ہو تو ہم موبائل ڈیٹا استعمال کر سکتے ہیں۔ اکثر لوگ انٹرنیٹ پیکیج سبسکرائب کر دیتے ہیں تاکہ جہاں بھی رہیں، فون پر انٹرنیٹ دستیاب ہو۔ لیکن کبھی ایسا بھی ہوتا ہے کہ فون کسی سچے کے ہاتھ میں ہو، وہ کوئی گیم کھیلنے میں مگن ہو اور گیم پر ظاہر ہونے والے اشتہارات کے ذریعے وہ انٹرنیٹ پر چلا جائے۔ اس طرح آپ کے پیکیج کی لمٹ جلد پوری ہو سکتی ہے۔ اس کے علاوہ عام سی بات ہے کہ آپ کا فون کسی اور کے ہاتھ میں ہو اور وائی فائی کنکشن دستیاب ہو تو وہ باآسانی انٹرنیٹ سے کنیکٹ ہو کر آپ کے فون پر انٹرنیٹ استعمال کر سکتا ہے۔ لیکن بعض اوقات ہم نہیں چاہتے کہ ہماری اجازت کے بغیر کوئی دوسرا ہمارے ٹیلیٹ یا فون پر انٹرنیٹ استعمال کرے۔

اسی ضرورت کے پیش نظر 'انٹرنیٹ (ڈیٹا/وائی فائی) لاک' نامی اسپیلی کیشن اینڈرائیڈ کے لیے تیار کی گئی ہے۔ اس کی مدد سے آپ وائی فائی اور موبائل ڈیٹا دونوں یا کسی ایک پر پاس ورڈ لگا سکتے ہیں۔ یعنی ان کے ذریعے انٹرنیٹ استعمال کرنے کے لیے ضروری ہوگا کہ پہلے وہ پاس

ڈاؤن لوڈ کریں: bit.ly/netblock11

ورڈ ٹائپ کیا جائے۔

فون پر ٹچ ایونٹس کو ریکارڈ کر کے خود کار

طریقے سے چلائیں

آپ نے کمپیوٹنگ میں ”ماؤس کنٹرولز“ سافٹ ویئر کے بارے میں پڑھا ہوگا۔ جس کی مدد سے ماؤس کلکس کو ریکارڈ کر کے جب چاہیں چلا جا سکتا ہے یا شیڈول کیا جا سکتا ہے۔ اگر آپ کو اسمارٹ فون پر بالکل اسی کام کے لیے ایپلی کیشن کی تلاش تھی تو RepetiTouch Free نامی ایپلی کیشن پلے اسٹور پر آچکی ہے۔ اس ایپلی کیشن کی مدد سے آپ فون پر ٹچز کو ریکارڈ کر کے انہیں جب چاہیں چلا کر خود کار طریقے سے کام انجام دے سکتے ہیں۔ مثلاً آپ کسی مخصوص وقت پر کوئی ایپلی کیشن اس کی مدد سے چلا سکتے ہیں یا کسی کو کوئی ایس ایم ایس بھیجنا ہو تو اس کی مدد سے خود کار طریقے سے پیغام ٹائپ کر کے بھیج کر آپ اپنے دوستوں کو متاثر کر سکتے ہیں۔

یہ ایپلی کیشن ہے تو دلچسپ لیکن اس کے ساتھ چند مسائل ہیں۔ مثلاً اسے کام کرنے کے لیے فون کا روٹ ایکس درکار ہوتا ہے۔ پہلی دفعہ چلانے پر یہ روٹ ایکس تک اختیار کی اجازت مانگے گی۔ اگر آپ روٹ تک اسے ایکس نہیں دینا چاہتے تو بہتر ہے ایپلی کیشن انسٹال ہی مت کریں، کیونکہ اس صورت میں یہ کام نہیں کرے گی۔ اس کے علاوہ یہ ملٹی ٹچ کو سپورٹ نہیں کرتی اور ریکارڈنگ کی لمبائی دس منٹ ہے۔

ڈاؤن لوڈ کریں: bit.ly/touch11

کم از کم درکار اینڈرائیڈ ورژن: 2.3

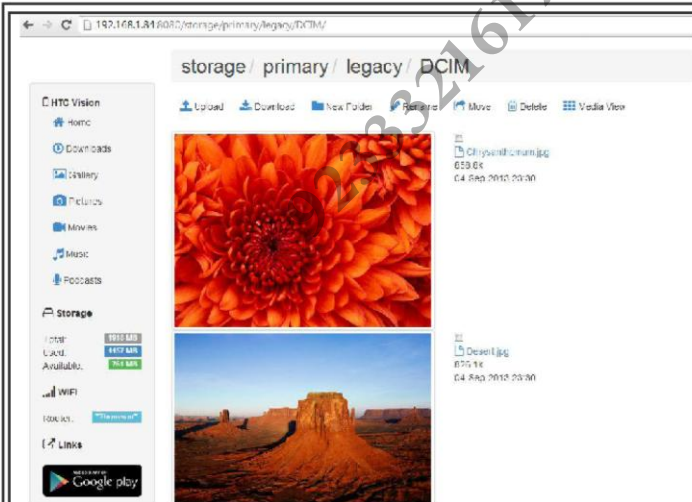

فون کا ڈیٹا براؤزر میں دیکھیے

کمپیوٹنگ میں آپ ”ایئر ڈرائیڈ“ کے بارے میں پڑھ چکے ہوں گے، جس کے ذریعے آپ براؤزر سے اپنی اینڈرائیڈ ڈیوائس استعمال کر سکتے ہیں۔ لیکن یہ ایپلی کیشن جس کا نام Droid Over Wifi ہے اس کی مدد سے آپ اینڈرائیڈ میں موجود تمام فائلز بذریعہ براؤزر دیکھ سکتے ہیں۔ فائلز دیکھنے کے لیے ضروری ہے کہ سسٹم اور فون یا ٹیبلیٹ ایک ہی وائزلیس نیٹ ورک پر ہوں۔ بنیادی طور پر اس ایپلی کیشن کا مقصد یہ ہے کہ اگر کسی وقت آپ کے پاس یو ایس بی کیبل موجود نہ ہو تو آپ براؤزر کی مدد سے بھی اپنے فون میں موجود ڈیٹا تک مکمل

رسائی حاصل کر سکیں۔ آپ فون سے ڈیٹا کا پی بھیج کر سکتے ہیں اور فون میں ڈیٹا کا پی بھیج کر سکتے ہیں۔ اس کے علاوہ فون میں موجود تصاویر اور ویڈیوز کو ڈاؤن لوڈ کیے بنا براؤزر راست براؤزر میں دیکھا بھی جا سکتا ہے۔

یعنی کسی قسم کی کیبل یا ڈائریکٹوری ضرورت نہیں۔ بس اپنے فون پر یہ ایپلی کیشن انسٹال کریں اور براؤزر میں اپنے فون کی آئی پی ٹائپ کر کے اپنے فون اور میموری کارڈ میں موجود تمام فائلوں تک رسائی حاصل کریں۔ کم از کم درکار اینڈرائیڈ ورژن: 2.2

ڈاؤن لوڈ کریں: bit.ly/browser11



جو دنیا میں بڑے بڑے اور چھوٹے چھوٹے کاموں میں استعمال کیا جاتا ہے۔ میں آپ سے کہوں کہ اگر یہ ہو تو ایسا کرنا اگر یہ نا ہو اور یہ ہو تو ایسا کرنا اور یہ بھی نا ہو تو ایسا کرنا اور نہ ایسا کرنا۔ اب اگر کسی نارمل انسان کو ایسا کہا جائے تو وہ کہے گا کہ یہ کیا ایسا کرنا ویسا کرنا لگا رکھی ہے۔ یہی ایسا ویسا ہی دراصل اف ایلس ہے کیوں کہ انگریزی زبان کے ان دو الفاظ کے مطلب اگر اور ورنہ ہیں۔ اب تھوڑی توجہ سے ہم اس سیمپل اف کو دیکھتے ہیں۔

سیمپل اف (Simple IF):

اگر اس آرٹیکل کا موضوع کچھ نا ہو تو ”مائیکروسافٹ ایکسل میں لو جک (اف ایلس)“ رکھ دینا ورنہ کچھ نہ کرنا۔ اب میرے خیال سے یہ جملہ ہر عاقل سمجھ لے گا کیوں کہ یہ بہت ہی سادہ جملہ ہے کہ اگر موضوع نہیں دیا ہو تو ”مائیکروسافٹ ایکسل میں لو جک (اف ایلس)“ ڈے دینا ورنہ کچھ نہیں کرنا۔ اب یہ ایک لائن جو ہے یہ دراصل اف ایلس ہے۔ اب سوال ہے کہ کیسے؟ تو اف کا مطلب ہے اگر، یعنی اس لائن میں اگر ہے لے کر ورنہ تک تمام ہدایات اف کی ہیں اور ایلس کا مطلب ورنہ ہے، یعنی ورنہ کے بعد آخر تک تمام ہدایات ایلس کی ہیں۔ اور اسی جملے کو اگر آپ انگریزی زبان میں ترجمہ کرادیں تو آپ سمجھ لیں کہ آپ نے ایک اف ایلس کی کنڈیشن بنا ڈالی اب آپ کا سسٹم آپ کی اس اف کی انسٹرکشن کے مطابق خود عمل درآمد کرے گا۔

نیسٹڈ اف (Nested IF):

یہ تو تھا ایک سیمپل اف ایلس کا مثال کے ساتھ تعارف۔ اگر ہم اوپر والی مثال کو دیکھتے تو اس میں صرف ایک کنڈیشن ہے یعنی اگر اس کا موضوع نا دیا ہو تو یہ رکھ دینا، لیکن سوال یہ ہے کہ اگر مجھے ایک سے زائد کنڈیشنز دینی ہوں یعنی اگر میں یہ چاہوں کہ اگر موضوع کچھ بھی نا ہو تو یہ رکھ دینا اور اگر اس کے اصل موضوع سے ہٹ کر کوئی اور موضوع ہو تو اسے ہٹا کر اس کا اصل موضوع رکھ دینا ورنہ کچھ بھی نا کرنا۔ اب اگر ہم غور کریں تو اس میں دو اگر آ رہے ہیں یعنی دو کنڈیشن دی گئی ہیں کہ اگر یہ

ویسے تو تمام سافٹ ویئر اور پروگرامز کے بہت سے فوائد ہیں مگر مائیکروسافٹ آفس تمام سافٹ ویئر میں اپنی الگ اور منفرد جگہ رکھتا ہے۔ جب آفس انسٹال کیا جاتا ہے تو اکثر دوست ایکس، ون نوٹ وغیرہ اس پیکیج کی انسٹالیشن سے ہٹا دیتے ہیں مگر ایسا شاذ و نادر ہی ہوا ہو کہ کسی دوست نے ایکسل انسٹالیشن سے ہٹایا ہو کیوں کہ ایکسل، ورڈ اور پاور پوائنٹ مائیکروسافٹ آفس کے اہم سافٹ ویئر میں سے ہیں اور تینوں تمام سافٹ ویئر میں اپنی ایک الگ جگہ رکھتے ہیں۔ یہ تو تھے ایکسل کی پروگرامنگ کے لیے چند الفاظ پروگرامر کی کاوشوں کو سہانے کے لیے۔ اب آتے ہیں تھوڑا آگے کی طرف.....

موضوع:

دوستو! اگر کمپیوٹر کی فیلڈ میں باقاعدہ کوئی کورس کرنے کی بات آئے تو میں نے صرف مائیکروسافٹ ایکسل کا کورس کیا ہے وہ بھی دو ماہ پر مشتمل تھا اور آج الحمد للہ ویب ڈیولپمنٹ کی ایک مشہور زبان پی ایچ پی بھی کافی حد تک سیکھ لی ہے اور میرا کہنا ہے کہ پی ایچ پی سیکھنے میں مجھے ایکسل نے کافی مدد کی۔

اب سوال یہ اٹھتا ہے کہ جناب ایکسل کیسے مدد کر سکتا ہے؟ تو آسان سا جواب ہے کہ پی ایچ پی ایک لو جیکل زبان ہے یعنی تپنی اچھی آپ لو جک استعمال کریں گے اتنا زیادہ دیکھتے چلے جائیں گے کیوں کہ عملی طور پر پی ایچ پی کو اچھی طرح سیکھا جا سکتا ہے اور یہ لو جک لگانا میں نے ایکسل سے سیکھا کیوں کہ ایکسل کے فارمولاز اس معاملے میں کافی آسان ہیں اور اس موضوع کا مقصد اسی ایکسل کی لو جک کے بارے میں بتانا ہے۔

اف، ایلس (IF/ELSE) کا تعارف:

لو جک صرف ایک چیز ہوتی ہے وہ ہے اف، ایلس (IF/ELSE) اور دنیا میں اسی اف ایلس کی مدد سے کافی کام نکال لیے جاتے ہیں نا صرف کمپیوٹر کی فیلڈ میں بلکہ مشینری وغیرہ کی فیلڈ میں بھی سینسرز کی مدد سے۔ اب ایکسل لو جک سے پہلے ہم اس سیمپل اف، ایلس کو دیکھ لیں تاکہ پتا تو چلے آخر یہ اف، ایلس کیا بلا ہے

2013 کا، تمام فارمولوں کے سائنٹیکس ایک ہی ہیں، اس لیے گھبرانے کی کوئی بات نہیں۔ اب باقاعدہ کوئی کنڈیشن بنانے کا فارمولا بنانے سے پہلے ہم ایکسل کے اف کے فارمولے کا سائنٹیکس (Syntax/Format) دیکھ اور سمجھ لیں تاکہ آسانی سے فارمولے بنا سکیں۔

ایکسل سمپل اف کا سائنٹیکس (Syntax):

=IF(Logical Test,[Value If True],
[Value If False])

اگر ہم اس فارمولے پر غور کریں تو ہمیں اس میں تین حصے (Component) نظر آئیں گی۔ پہلا لو جیکل ٹیسٹ (Logical Test)، دوسرا ویلیو اف ٹرو (Value If True) اور تیسرا ویلیو اف فالس (Value If False)۔ اب ہم ان تینوں حصوں کو الگ الگ دیکھیں گے کہ آخر یہ ہیں کیا تاکہ آگے فارمولا استعمال کرنے میں ہمیں کسی پریشانی کا سامنا نہ ہو اور اس بات پر بھی غور کریں گے کہ آخر دوسرا اور تیسرا حصہ اسکوائر بریکٹ (Square Bracket) میں کیوں لکھا گیا ہے۔

لو جیکل ٹیسٹ (Logical Test):

لو جیکل ٹیسٹ اف کا بہت اہم اور ضروری حصہ ہے۔ اف کسی بھی پراگرامنگ یا سافٹ ویئر میں استعمال کیا جائے لو جیکل ٹیسٹ کے بغیر اف نامکمل ہے۔ لو جیکل ٹیسٹ وہ کنڈیشن ہوتی ہے جسے چیک کرنے کے لیے ہم اف کا فارمولا استعمال کرتے ہیں یعنی جیسے ہم نے اوپر مثال میں موضوع کی کنڈیشن لگائی تھی کہ اگر موضوع نہ ہو تو یہ کر کے اب اس میں کنڈیشن یہ ہے کہ اگر موضوع موجود نہ ہو تو۔ یعنی لو جیکل ٹیسٹ میں صرف آپ اتنا بتاتے ہیں کہ چیک کیا کرنا ہے اور اف کا فنکشن لو جیکل ٹیسٹ میں دی گئی کنڈیشن کو پھر چیک کرتا ہے اور ہاں یا نا جو بھی جواب ہوتا ہے (True & False) کی صورت میں جزئیٹ کرتا ہے۔ بس اتنا سا کام ہے لو جیکل ٹیسٹ کا، مگر یہ اتنا سا بھی بہت اہم ہے۔

ویلیو اف ٹرو (Value If True):

لو جیکل ٹیسٹ میں ہم یہ تو چیک کر لیتے ہیں کہ کنڈیشن صحیح ہے یا غلط، لیکن اب اگر ہم چاہیں گے اگر صحیح کنڈیشن ہو تو ہاں (True) کے بجائے ہمارے مطلب کا رزلٹ جزئیٹ کرے یعنی میں چاہوں کہ اگر موضوع نہیں دیا ہوا تو موضوع کا نام لکھ دے تو اس کے لیے مجھے ویلیو اف ٹرو کا حصہ استعمال کرنا پڑے گا۔ اب یہاں ایک اور مسئلہ رہتا ہے کہ فارمولے میں اس حصے کو اسکوائر بریکٹ میں کیوں رکھا گیا؟ تو جناب پروگرامنگ لائن میں اکثر جو چیز یا کمپونینٹ آپشن (Optional)

ہو تو یہ کر دینا، اگر یہ نا ہو اور یہ ہو تو یہ کر دینا اور نہ یہ کر دینا۔ اب پہلے تو یہ بتا دوں کہ ایک کنڈیشن والے اف کو کیا کہیں گے اور ایک سے زائد کنڈیشن والے اف کو کیا کہیں گے۔ ایک سے کنڈیشن کے اف ایلس کو سمپل اف (Simple IF) کہا جاتا ہے اور ایک سے زائد کنڈیشن والے اف کو نیسٹڈ اف (Nested IF) کہا جاتا ہے۔ ایک سے زائد کنڈیشن کے اف ایلس میں اکثر دوست پریشان ہو جاتے ہیں جب کہ اس میں کچھ بھی انوکھا نہیں سمپل اف کی طرح ہی ہے بس فرق صرف اتنا ہے کہ اس میں ایک سے زائد مرتبہ اف لگایا جاتا ہے جب کہ سمپل اف میں ایک مرتبہ اف کا استعمال ہوتا ہے۔

اف کو پیچیدہ کیوں سمجھا جاتا ہے؟

یہ ایک بہت ہی اہم سوال ہے کہ آخر کیا وجہ ہے کہ اف ایلس کو تمام کمانڈز میں پیچیدہ خیال کیا جاتا ہے۔ اگر ہم غور کریں تو کسی بھی سافٹ ویئر یا زبان کی کسی بھی کمانڈ کا سائنٹیکس دیکھیں تو اتنا مشکل نہیں ہوتا کہ اسے یاد نہ کیا جاسکے اسی طرح اف کا سائنٹیکس بھی اتنا مشکل نہیں ہوتا اور دوسری کمانڈز کی طرح یہ بھی آسانی سے یاد کیا جاسکتا ہے۔ اگر یہ یاد بھی ہو جاتا ہے پھر پیچیدہ کیوں؟ اس کی صرف ایک وجہ ہے وہ یہ کہ اف میں ہم اپنی لو جیکل ٹیسٹ کا استعمال کرتے ہیں جس کا کمپیوٹر کو نہیں معلوم ہوتا۔ سائنٹیکس اگر ہم غلط لکھ دیں تو کمپیوٹر اس پر ایرر جزئیٹ کر دے گا لیکن اگر ہم اپنی کنڈیشن یا لو جیکل ٹیسٹ کی جگہ ضرب کا نشان لگا دیں تو کمپیوٹر کوئی ایرر نہیں دے گا کیوں کہ یہ آپ کی اپنی لو جیکل ٹیسٹ ہے کہ آپ یہ کرنا چاہ رہے ہو اور یہی چیز پیچیدہ سمجھی جاتی ہے کیوں کہ غلطی ہمیں خود تلاش کرنا پڑتی ہے۔ اس پیچیدگی سے بچنے کے لیے ایک ٹپ بہت کارآمد ہے۔ اف کو کسی بھی سافٹ ویئر میں استعمال کرنے کی سب سے آسان اور کارآمد ٹپ یہ ہے کہ پہلے آپ کو جو بھی اف کی کنڈیشن بنانی ہے پہلے آپ مکمل کنڈیشن ایک کاغذ پر اپنی مقامی یا قومی زبان (جو آپ کو آسان یا بہتر لگے) بنا کر لکھ لیں پھر اسے اُس سافٹ ویئر کے اف کے سائنٹیکس (Syntax/Format) کے مطابق استعمال کریں کاغذ میں لکھی گئی ہدایات کے مطابق۔

ایکسل سمپل اف:

یہاں تک تو ہم نے اف کے بارے میں جانکاری حاصل کی کے آخر یہ اف ہے کیا بلا۔ اب ہم اسے ایکسل میں دیکھتے ہیں۔ مگر ایکسل میں دیکھنے سے پہلے یہ بتا دوں کہ اف کو استعمال کرنے کا سائنٹیکس (Syntax/Format) ہر کوڈنگ یا فارمولا کے سافٹ ویئر میں ہم بھی ہو سکتا ہے اور مختلف بھی، یہ سافٹ ویئر بنانے والے پھر مختصر ہے۔ لیکن ایکسل میں چاہے ایکسل کا 1997 کا ورژن ہو یا

یعنی ضروری نہیں ہوتا اُسے اسکو ایز بریکٹ میں لکھا جاتا ہے۔ یہ اس بات کی علامت ہوتی ہے کہ یہ حصہ اختیاری ہے مگر عملی طور پر یعنی فارمولا لگاتے وقت اس بریکٹ کا استعمال نہیں کیا جاتا، یہ صرف سمجھاتے وقت لکھا جاتا ورنہ فارمولے میں اس کا کوئی استعمال نہیں۔ اب اگر یہ اسکو ایز بریکٹ میں ہے تو اس کا مطلب یہ آپشنل (اختیاری) ہے یعنی آپ یہ کمپوینٹ استعمال کریں یا نہیں کوئی مسئلہ نہیں۔ اب سوال یہ ہے کہ اگر استعمال نہیں کرتے تو اس فارمولے کا رزلٹ کیا آئے گا؟ اوپر

لو جیکل ٹیسٹ میں بتایا گیا ہے کہ کنڈیشن صحیح ہونے کی صورت میں ٹرو خود جزئی ہو جائے گا اور اگر یہ کمپوینٹ استعمال کیا ہے تو جو آپ نے کیا ہے اس فارمولے کو وہ کام ہو جائے گا اور رزلٹ آجائے گا۔

یہ ہو گیا اے کہ اسکو ایز بریکٹ میں لگانا ہے مگر اپنی قومی زبان میں۔ اب بس کام اتنا رہتا ہے کہ اسے ایکسل اےف کے فارمولے کی زبان میں ترجمہ کریں اور اس مقصد کے لیے ہم الگ الگ حصے کو الگ الگ ترجمہ کر کے ایکسل اےف کے فارمولے میں رکھیں گے۔ تو آئیں شروع کرتے ہیں۔

لو جیکل ٹیسٹ: اس میں ہمیں یہ چیک کرنا ہے کہ یہ سیل خالی ہے یا نہیں اس کے لیے ہم ایکسل کے ISBLANK کے فارمولے کی مدد لیں گے۔ اس طرح ہمارے لو جیکل ٹیسٹ کا کمپوینٹ یہ بن جائے گا۔

یہ تو بن گیا ہمارا پہلا حصہ، اب آتے ہیں دوسرے کی طرف۔

لو جیکل ٹیسٹ: اب اس میں ہمیں دیکھنا کہ A1 کی ٹیسٹنگ کے بعد کیا رزلٹ آتا ہے، ہمیں دیکھنا صرف یہ ہے کہ اگر رزلٹ صحیح آتا ہے تو پھر رزلٹ کیا دینا ہے اور جیسا ہم نے کاغذ میں رزلٹ لکھا ہے اب اس کے مطابق اس کمپوینٹ کو تیار کرتے ہیں۔ تو ایکسل میں ایسا کرنے کے لیے ہم صرف ڈبل کوٹس میں اپنے مطلب کا رزلٹ لکھ دیں گے کیوں کہ ہمیں رزلٹ میں کوئی اور فارمولا نہیں چلانا بلکہ صرف ایک اٹیٹمنٹ لکھنی ہے۔ تو ویلو اےف ٹرو کا کمپوینٹ کچھ یوں بن جائے گا۔

"This Condition is Correct"

یہ دوسرا حصہ بھی ہو گیا۔ اب آتے ہیں تیسرے کی طرف۔

لو جیکل ٹیسٹ: یہ بھی بالکل ٹرو کی طرح ہے یعنی اس میں بھی ہمیں صرف ایک اٹیٹمنٹ لکھنی ہے اور یہ بھی ہم ڈبل کوٹس میں لکھ دیں گے اور اس طرح ویلو اےف ٹرو کا کمپوینٹ کچھ یوں بن جائے گا۔

"This Condition is Wrong"

یہ تو بن گئے ہمارے تینوں کمپوینٹ۔ اب بس ہمیں سینٹیکس میں ان تینوں میں رکھنا ہے مگر اس سے پہلے ہم سینٹیکس ایک بار پھر دیکھ لیں۔

=IF(Logical Test,[Value If True],

یہ اس بات کی علامت ہوتی ہے کہ اسکو ایز بریکٹ میں لکھا جاتا ہے۔ یہ اس بات کی علامت ہوتی ہے کہ یہ حصہ اختیاری ہے مگر عملی طور پر یعنی فارمولا لگاتے وقت اس بریکٹ کا استعمال نہیں کیا جاتا، یہ صرف سمجھاتے وقت لکھا جاتا ورنہ فارمولے میں اس کا کوئی استعمال نہیں۔ اب اگر یہ اسکو ایز بریکٹ میں ہے تو اس کا مطلب یہ آپشنل (اختیاری) ہے یعنی آپ یہ کمپوینٹ استعمال کریں یا نہیں کوئی مسئلہ نہیں۔ اب سوال یہ ہے کہ اگر استعمال نہیں کرتے تو اس فارمولے کا رزلٹ کیا آئے گا؟ اوپر

لو جیکل ٹیسٹ میں بتایا گیا ہے کہ کنڈیشن صحیح ہونے کی صورت میں ٹرو خود جزئی ہو جائے گا اور اگر یہ کمپوینٹ استعمال کیا ہے تو جو آپ نے کیا ہے اس فارمولے کو وہ کام ہو جائے گا اور رزلٹ آجائے گا۔

یہ ہو گیا اے کہ اسکو ایز بریکٹ میں لگانا ہے مگر اپنی قومی زبان میں۔ اب بس کام اتنا رہتا ہے کہ اسے ایکسل اےف کے فارمولے کی زبان میں ترجمہ کریں اور اس مقصد کے لیے ہم الگ الگ حصے کو الگ الگ ترجمہ کر کے ایکسل اےف کے فارمولے میں رکھیں گے۔ تو آئیں شروع کرتے ہیں۔

لو جیکل ٹیسٹ: اس میں ہمیں یہ چیک کرنا ہے کہ یہ سیل خالی ہے یا نہیں اس کے لیے ہم ایکسل کے ISBLANK کے فارمولے کی مدد لیں گے۔ اس طرح ہمارے لو جیکل ٹیسٹ کا کمپوینٹ یہ بن جائے گا۔

یہ تو بن گیا ہمارا پہلا حصہ، اب آتے ہیں دوسرے کی طرف۔

لو جیکل ٹیسٹ: اب اس میں ہمیں دیکھنا کہ A1 کی ٹیسٹنگ کے بعد کیا رزلٹ آتا ہے، ہمیں دیکھنا صرف یہ ہے کہ اگر رزلٹ صحیح آتا ہے تو پھر رزلٹ کیا دینا ہے اور جیسا ہم نے کاغذ میں رزلٹ لکھا ہے اب اس کے مطابق اس کمپوینٹ کو تیار کرتے ہیں۔ تو ایکسل میں ایسا کرنے کے لیے ہم صرف ڈبل کوٹس میں اپنے مطلب کا رزلٹ لکھ دیں گے کیوں کہ ہمیں رزلٹ میں کوئی اور فارمولا نہیں چلانا بلکہ صرف ایک اٹیٹمنٹ لکھنی ہے۔ تو ویلو اےف ٹرو کا کمپوینٹ کچھ یوں بن جائے گا۔

"This Condition is Correct"

یہ دوسرا حصہ بھی ہو گیا۔ اب آتے ہیں تیسرے کی طرف۔

"This Condition is Wrong"

یہ تو بن گئے ہمارے تینوں کمپوینٹ۔ اب بس ہمیں سینٹیکس میں ان تینوں میں رکھنا ہے مگر اس سے پہلے ہم سینٹیکس ایک بار پھر دیکھ لیں۔

=IF(Logical Test,[Value If True],

ویلو اےف فاس (Value If False):

ویلو اےف فاس (Value If False) بھی بالکل ویلو اےف ٹرو (Value If True) کی طرح ہے۔ ویلو اےف فاس میں فاس کی ویلو لکھنی ہے کہ اگر آپ کی دی ہوئی کنڈیشن غلط ہو تو فاس (False) کے رزلٹ کے بجائے کیا رزلٹ جزیٹ ہو۔ یہ بھی ویلو اےف ٹرو کی طرح آپشنل (Optional) ہے۔ مگر ایک بات غور طلب ہے کہ اگر ہم ایکسل اےف کے مکمل فارمولے پر غور کریں تو کہیں بھی یہ واضح نہیں کہ ورنہ یعنی ایس کی ویلو کہاں جائے گی کیوں کہ اوپر میں نے جہاں بیسک اےف بتایا وہاں اےف کے ساتھ ساتھ ایس کا ذکر بھی آتا رہا مگر ایکسل اےف میں اےف کا ذکر تو ہے مگر ایس کا نام و نشان نہیں۔ بات یہ ہے کہ ایکسل اےف میں ویلو اےف فاس ہی دراصل ایس ہے کیوں کہ ہم جب لو جیکل ٹیسٹ میں کنڈیشن لگاتے ہیں تو اُس کا رزلٹ ہاں یا نہ ہاں آتا ہے کہ اگر کنڈیشن صحیح ہو تو ہاں یعنی ٹرو (True) ورنہ نہیں یعنی فاس (False) اور یہ فاس ہی ورنہ یعنی ایس (Else) ہے اور ویلو اےف فاس (Value If False) میں دی گئی ویلو یا فارمولا آپ کے ورنہ کی ویلو سے تبدیل ہو جائے گا۔

امید ہے یہاں تک آپ ایکسل اےف کو اچھی طرح سمجھ چکے ہوں گے کہ دراصل ایکسل اےف کیا ہے اور اس میں کیا کیا کیسے ہوتا ہے یعنی آپ نے اگر اوپر تمام چیزوں کو سمجھ لیا تو اےف کے اکثر لوگوں کے لیے ایک بہت بڑی پیچیدگی ہوتی ہے آپ کے لیے کچھ بھی نہیں رہے گا یعنی کھن میں سے بال نکالنے کی طرح آسان ہو جائے گا مگر شرط صرف اور صرف صحیح سمجھنے کی ہے۔ یہ تو تھا ایکسل اےف کے کمپوینٹ کا باریک بینی سے جائزہ، اب ہم آتے ہیں اس کے استعمال اور مثالوں کی طرف۔

ایکسل سمپل اےف کا استعمال:

ایکسل اےف کا استعمال جاننے سے پہلے ہم پہلے کنڈیشن دیکھتے ہیں کہ کس

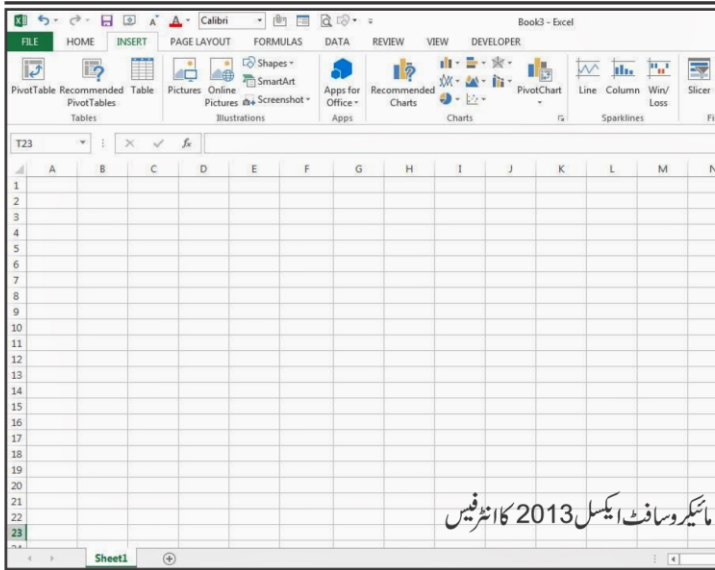

[Value If False]

اب ہم نے جو ویلیوز تیار کی ہیں تینوں کمپیوٹ کی وہ لگاتے ہیں۔

=IF(ISBLANK(A1),"This Condition is Correct","This Condition is Wrong")

اب آپ دیکھ لیں جو فارمولا بنا ہے وہ عین ہماری کنڈیشن کے مطابق ہے اور ہم نے اف کے فارمولے میں دی گئی کسی اور چیز کو بالکل بھی ڈسٹرب نہیں کیا یعنی کوماز (,) اپنی جگہ، بریکس اپنی جگہ اور باقی بھی تمام چیزیں ویسی کی ویسی ہیں بس تینوں کمپیوٹ کی جگہ ہماری بنائی گئی ویلیوز ڈال دی ہیں اور یہ ہمارا مکمل اف کا فارمولا بن گیا ہماری کنڈیشن کے مطابق جو ہم نے کاغذ پر نوٹ کی ہے یعنی ہم نے کاغذ میں لکھی ہوئی کنڈیشن کو آسانی سے ایکسلس کی زبان میں ترجمہ کر دیا ہے۔

مائیکروسافٹ ایکسل 2013 کا انٹرفیس

نمبر میں پانچ نمبر جمع کر کے رزلٹ لکھے ورنہ No Number لکھے۔

لو جیکل ٹیسٹ: ISNUMBER(E3)

ویلیو اف ٹرو: E3+5

ویلیو اف فالس: "No Number"

فائل فارمولہ:

=IF(ISNUMBER(E3),E3+5,"No Number")

یہ تو بن گیا فائل فارمولہ مگر ایک چیز غور طلب ہے کہ ہم نے ویلیو اف ٹرو میں کوئی اسٹیٹمنٹ دینے کے بجائے ایک فارمولہ دے دیا ہے یعنی جمع کیا ہے۔ اب سوال یہ پیدا ہوتا ہے کہ کیا ویلیو اف ٹرو میں اسٹیٹمنٹ کے بجائے کچھ اور بھی دے سکتے ہیں جیسے ابھی دیا ہے تو اس کا جواب یہ ہے کہ بالکل دے سکتے ہیں یعنی کوئی بھی فارمولہ لگا سکتے ہیں یہاں تک کہ اف کا فارمولہ بنا لگا سکتے ہیں لیکن اف کا فارمولہ لگانے پر یہ اف سہل اف کے بجائے نیٹو اف میں تبدیل ہو جائے گا جس کا تفصیلی ذکر ہم آگے کریں گے۔ یہاں ایک اور بات بھی یاد رکھنی ہے کہ ویلیو اف ٹرو کے ساتھ ساتھ آپ ویلیو اف فالس میں بھی اسی طرح کوئی بھی فارمولہ وغیرہ لگا سکتے ہیں۔

دوسری مشق:

کنڈیشن: فرض کریں میرے پاس تین کالمز (Columns) اور تیس روز (Rows) پر مشتمل ایک ڈیٹا ہے جس میں طالب علم کا رول نمبر، نام اور والد کا نام ہے اور یہ ٹول تیس طالب علم کا ڈیٹا ہے اور یہ ڈیٹا A1 سے G20 تک ہے۔ اب مجھے کرنا ہے کہ ایسا فارمولہ ہو جس میں اگر سیل نمبر E1 میں کوئی رول نمبر لکھا جائے

مگر ایک سوال یہاں اٹھتا ہے اور یہ بہت اہم سوال ہے خاص کر ایسے دوستوں کے لیے جو ایکسل سے اتنے واقف نہیں ہیں کہ یہ فارمولہ بن تو لگتا مگر اب اس فارمولے کو کس سیل میں لگانا ہے؟ اس فارمولے کو ہم سیل نمبر A2 میں لگائیں گے کیوں کہ ہم نے کاغذ میں ٹرو اور فالس کی ویلیو میں لکھا ہے کہ A2 میں ویلیو جز بیٹ ہو تو جس سیل میں ویلیو جز بیٹ ہوگی اسی میں ہمیں فارمولہ بھی لگانا ہوگا اور یہ طے شدہ بات ہے۔

اگر یہاں تک آپ نے غور سے یہ آرٹیکل پڑھا ہے اور سمجھنے کی پوری کوشش کی ہے تو آپ ضرور اف اور ایکسل اف کے بارے میں کافی کچھ جان چکے ہوں گے اور اب آپ کے لیے ایکسل اف کا فارمولہ بنانا ایک معمولی کام بن گیا ہوگا۔ مگر کوئی بھی کام ہو جب تک اس کی مشق نا کی جائے تو وہ بھول جاتا ہے تو آئیں اب ہم ایکسل سہل اف کی تین مثالیں دیکھتے ہیں الگ الگ انداز میں۔

ایکسل سہل اف کی مشق:

مشق شروع کرنے سے پہلے ایک بات واضح کر دوں کہ مشق کا طریقہ کاریہ ہوگا کہ پہلے ہم ایک لائن میں مکمل کنڈیشن اور ٹرو اور فالس کی جگہ کے ایکشن لکھیں گے۔ پھر اس کے بات الگ الگ کمپیوٹ کے فارمولے اور ویلیو بنائیں گے پھر اف کا فائل فارمولہ بنا لیں گے۔ پھر اگر کسی بات کو واضح کرنے کی ضرورت محسوس ہوئی تو لکھیں گے ورنہ نہیں۔

پہلی مشق:

کنڈیشن: اگر سیل نمبر E3 میں کوئی نمبر ہو تو سیل نمبر G1 میں سیل نمبر E3 کے

ہے۔ پہلے ہم اس کا لو جیکل ٹیسٹ دیکھ لیں۔ اس میں ہم نے صرف سیل نمبر A1 کو چیک کیا ہے کہ آیا یہ خالی ہے یا اس میں کوئی ویلیو موجود ہے۔ اب ہم نے ویلیو آف ٹرو میں دے دیا کہ اگر خالی ہو تو سیل نمبر A2 آجائے یعنی اس کی ویلیو اٹھ کر آجائے مگر ویلیو آف فالس میں ہم نے کچھ بھی نہیں دیا آخر کیوں؟ آسان جواب ہے کہ ہم چاہ رہے ہیں کہ اگر خالی نہ ہو تو فالس کی اسٹیٹمنٹ آجائے اور آف ویسے بھی خود ہی فالس جزیت کر دے گا تو پھر فالتو میں الگ سے ہم یہ فالس لکھنے کا کیوں کہیں؟

یہاں تک تو آپ نے ایکسل کا مکمل سمپل آف آسانی سے سمجھ لیا ہوگا کیوں کہ میری ہر ممکن کوشش تھی کہ بالکل آسان اور سادہ الفاظ میں سمجھاؤں تاکہ کسی کو بھی سمجھنے میں ذرا بھی دقت نا ہو اسی وجہ سے یہ آرٹیکل بہت طویل ہو گیا ہے اور اب مزید ہونے لگا ہے کیوں کہ اب میسڈ آف کے بارے میں بتانے لگا ہوں مگر گھبراہٹیں نہیں کیوں کہ میسڈ آف اتنا طویل نہیں ہوگا کیوں کہ آپ لوگوں نے اوپر تمام بنیادی باتیں سمجھ لی ہیں۔ اب ہر بات کی وضاحت کے بغیر صرف اہم چیزوں پر نظر کریں گے۔

ایکسل میسڈ آف:

میسڈ آف بھی دراصل سمپل آف ہی ہے مگر اس میں پیچیدگی زیادہ محسوس ہوتی ہے کیوں کہ اس میں آف ایک ہی فارمولے میں کئی بار آتا ہے اور اسی وجہ سے اکثر دوست میسڈ آف لگاتے ہوئے پریشان ہو جاتے ہیں مگر اگر ہم میسڈ آف کو سمپل آف کی طرح دیکھیں تو یہ کافی آسان ہے بس غور کرنے کی دیر ہے۔ سب سے پہلے میں میسڈ آف کا ایک سینٹیکس بتا دوں۔

ایکسل میسڈ آف کا سینٹیکس:

=IF(Logical Test1,Value If True1,
IF(Logical Test2,Value If True2,Value If
False2))

یہ سینٹیکس بظاہر تھوڑا مشکل ہے مگر جیسے پہلے کہا کہ اگر سمپل آف کی طرح دیکھو تو بہت آسان ہے۔ کیوں کہ اگر ہم غور کریں تو Value If True1 تک ویسے ہی ہے جیسے سمپل آف میں ہم نے دیکھا مگر اب یہاں ویلیو آف فالس غائب ہے اور اس کی جگہ آف کے نئے فارمولے نے لے لی ہے یعنی اس سے صاف یہ ظاہر ہوتا ہے کہ ویلیو آف فالس دراصل آف کا یہ دوسرا فارمولہ ہی ہے کیوں کہ ہم اس کو سمپل آف کی نظر سے دیکھ رہے ہیں۔ یعنی یہ میسڈ ہونے کے باوجود بھی سمپل آف ہی ہے اور اوپر میں نے سمپل آف کی مشق میں بھی یہ بات واضح کی تھی کہ ہم کسی ویلیو آف ٹرو اور ویلیو آف فالس میں کوئی سا بھی فارمولہ لگا سکتے ہیں یہاں تک کہ آف کا بھی اور میسڈ آف میں دراصل یہی ایک بات ہے کہ اس میں ویلیو آف فالس

تو یہ اسے اس ڈیٹا میں سے سرچ کرے اگر یہ رول نمبر موجود ہے تو اس رول نمبر کے طالب علم کا نام E2 میں آجائے اور اگر رول نمبر نہیں ہے ڈیٹا میں تو False جزیت ہو جائے۔

لو جیکل ٹیسٹ:

ISNA(VLOOKUP(E1,A1:C20,2,0))

ویلیو آف ٹرو: "FALSE"

ویلیو آف فالس: VLOOKUP(E1,A1:C20,2,0)

فائل فارمولہ:

=IF(ISNA(VLOOKUP(E1,A1:B15,2,0)),

"FALSE",VLOOKUP(E1,A1:B15,2,0))

اب یہ فارمولہ تھوڑا پیچیدہ لگ رہا ہوگا مگر اسے سمجھنا بہت آسان ہے۔ سب سے پہلے لو جیکل ٹیسٹ میں ہم نے دو فارمولے لگائے ہیں جو اگلا یعنی VLOOKUP کا فارمولہ ہے وہ یہ ہمارے ڈیٹا میں سے E1 کے رول نمبر کو سرچ کرے گا اور اگر رول نمبر نہ ملتا تو NA کا ایرر جزیت کرے گا اور باہر والا فارمولہ یہ دیکھے گا کہ اندر موجود فارمولے کا رزلٹ NA کا ایرر آتا ہے تو پھر True جزیت کرے ورنہ False جزیت کرے۔

اب آپ غور کریں تو اگر رول نمبر نہیں ہوگا تو اس کا رزلٹ ٹرو آئے گا کیونکہ ISNA کا فارمولہ رول نمبر ناپلے پر یعنی VLOOKUP کے ایرر جزیت کرنے پر ٹرو کا رزلٹ دے گا اور اوپر کنڈیشن میں ہم نے کہا ہے کہ اگر رول نمبر نہ ملے تو فالس کا رزلٹ آئے تو ہم نے لو جیکل ٹیسٹ کے ٹرو کے رزلٹ پر فالس کی اسٹیٹمنٹ لکھنے کا کہہ دیا اور کنڈیشن کے مطابق اگر سرچ ہو جائے یعنی رول نمبر موجود ہو تو اس طالب علم کا نام لے آئے اس کے لیے ہم نے ویلیو آف فالس کے حصے میں VLOOKUP کے فارمولے کی مدد سے اس رول نمبر کا نام سرچ کروا کر یہاں جزیت کروا لیا۔

تیسری مشق:

کنڈیشن: اب مجھے یہ کرنا ہے کہ اگر سیل نمبر A1 خالی ہو تو سیل نمبر A2 میں جو بھی لکھا ہے، وہ اٹھا کر لے آئے ورنہ فالس کی اسٹیٹمنٹ جزیت کر دے۔

لو جیکل ٹیسٹ: ISBLANK(A1)

ویلیو آف ٹرو: A2

ویلیو آف فالس: (کچھ بھی نہیں، نیچے وضاحت پڑھیں)

فائل فارمولہ: =IF(ISBLANK(A1),A2)

یہ مشق دوسری دو مشقوں سے تھوڑی ہٹ کر ہے مگر دونوں سے زیادہ آسان

لو جیکل ٹیسٹ تھری: $B1 >= 40$

ویلیو آف ٹرو تھری: "Good, Try to Improve"

ویلیو آف فالس تھری: "You must work hard to get

through"

فائل فارمولہ:

$=IF(B1 >= 90, "Marvalous Performance",$

$IF(B1 >= 70, "Excellent Job", IF(B1 >= 40,$

"Good, Try to improve",

"You must work hard to get through"))

اس میں ہم نے تین ایف استعمال کیے ہیں۔ پہلے ٹیسٹ میں ہم نے کہا کہ طالب علم کے نمبر نوے سے بڑے یا برابر ہیں یا نہیں؟ اگر ہیں تو اس کے ویلیو آف ٹرو میں کہہ دیا کہ اسے مارولس کے ریمارکس دے دے۔ دوسرے ٹیسٹ میں ہم نے کہا کہ یہ ستر کے برابر یا اس سے بڑے ہیں یا نہیں؟ اگر ہیں تو اسے ایکسیلیٹ کے ریمارکس دے دے۔ یہاں ایک ایجنٹ محسوس ہوگی کہ ہم نے پچھلے ٹیسٹ میں کہا کہ نوے یا اس سے بڑا نمبر ہے یا نہیں اب کہہ رہے ہیں کہ ستر یا اس سے بڑا تو اس کنڈیشن پر تو نوے سے بڑا نمبر بھی آئے گا اور پھر نوے سے بڑے نمبر کو بھی ایکسیلیٹ دیا جائے گا مگر یہاں ایک بات سمجھانا چاہتا ہوں کہ ایسا نہیں ہوگا کیوں کہ یہ فارمولہ پہلے ٹیسٹ پر آئے گا اور اگر نوے سے بڑا نمبر ہو تو یہی پر فارمولہ اینڈ ہو جائے گا یعنی آگے مزید ٹیسٹ کی طرف نہیں جائے گا اور اسی ٹیسٹ کی ٹرو ویلیو دے کر فارغ ہو جائے گا۔

امید ہے اب یہ ایجنٹ دور ہو گئی ہوگی۔ پھر تیسرے ٹیسٹ میں ہم نے کہا کہ چالیس سے بڑا یا برابر ہے تو اسے گڈ کے ریمارکس دے دے پھر آخر میں ہم نے ویلیو آف فالس یعنی ایلیس کا استعمال کیا کہ اگر کسی بھی کنڈیشن پر پورا نا اترے یعنی چالیس سے کم نمبر ہو تو ورک ہارڈ کے ریمارکس دے دے۔ یہ ہے میسٹڈ ایف جو کہ قطعاً مشکل نہیں۔

اہم بات:

یہ بات ہم نے اوپر پہلے ہی بتادی ہے مگر آسانی کے لیے ایک بار پھر بتا رہا ہوں کہ ایف کو کسی بھی سافٹ ویئر میں استعمال کرنے کی سب سے آسان اور کارآمد ٹیپ یہ ہے کہ پہلے آپ کو جو بھی ایف کی کنڈیشن بنانی ہے پہلے آپ مکمل کنڈیشن ایک کاغذ پر اپنی مقامی یا قومی زبان (جس میں آپ کو آسانی یا بہتر لگے) بنا کر لکھ لیں پھر اُسے اُس سافٹ ویئر کے ایف کے سینٹیکس (Syntax/Format) کے مطابق

استعمال کریں کاغذ میں لکھی گئی ہدایات کے مطابق۔ ☆☆

میں ایف کا فارمولہ لگا ہوا ہے اور پھر جو نیا ایف شروع ہو رہا ہے وہ اب ایک الگ سمپل ایف کا فارمولہ ہے اور اس کی بھی ویلیو آف ٹرو اور ویلیو آف فالس کی ویلیو میں ہم کوئی سا بھی فارمولہ لگا سکتے ہیں ایف کا بھی۔ اور اگر ہم اس دوسرے ایف کے ویلیو آف فالس میں ایف کا فارمولہ لگاتے ہیں تو فائل فارمولے میں تین ایف ہو جائیں گے۔ اس طرح جتنے ایف لگانے ہیں ایک ایک کر کے لگاتے جائیں اور ایک بات بتانا چلوں میں نے دس مرتبہ ایف کا استعمال بھی کیا ہے ایک ہی فارمولے میں۔ یعنی ہم اپنی ضرورت کے حساب سے ایف کا اضافہ کر سکتے ہیں مگر یاد رہے ویلیو آف فالس آخری ایف میں آئے گی اور جتنے ایف لگائے ہیں آخر میں اُتتے ہی بریکٹ کلوز کرنے ہیں یعنی تمام ایف بالکل آخر میں کلوز ہوں گے۔ اب اتنی تفصیلات اور وضاحت میسٹڈ ایف کے لیے کافی ہیں کیوں کہ یہ باقی باتیں ہم سمپل ایف میں سمجھ چکے ہیں اب میسٹڈ ایف کی ایک مشق دیکھتے ہیں۔

ایکسیل ٹیسٹڈ ایف کی مشق:

اس مشق کو بھی ہم سمپل ایف کی مشق کی طرح ہی لے کر چلیں گے۔ تو آئیں شروع کرتے ہیں۔

کنڈیشن: فرض کریں ہمارے پاس ایک ڈیٹا سیٹ ہے طالب علم کے ٹیسٹ میں حاصل کیے گئے نمبرز کا اور ڈیٹا دو کالمز اور پندرہ روز پر مشتمل ہے۔ پہلے کالم میں طالب علم کا نام، دوسرے میں حاصل کیے گئے نمبرز۔ اب مجھے تیسرے کالم میں ہر طالب علم کے لیے ریمارکس دینے ہیں مگر کچھ اس طرح کے ریمارکس طالب علم کے نمبرز کے حساب سے خود بخود آجائے یعنی میں ریمارکس فکس کر دوں کہ اتنے سے لے کر اتنے نمبرز تک یہ ریمارکس دے، اتنے سے اتنے تک یہ وغیرہ۔ یہاں ٹیسٹ کے مجموعی نمبرز سو ہیں۔ اب ریمارکس یہ ہیں کہ نوے سے سو کے درمیان جس جس طالب علم نے نمبرز حاصل کیے ہیں انہیں Marvalous Performance کے ریمارکس دیے جائیں، جس جس نے ستر سے نوے کے درمیان حاصل کیے ہیں انہیں Excellent Job، جس جس نے چاس سے ستر کے درمیان حاصل کیے ہیں انہیں Good, Try to Improve اور جس جس کے چالیس سے کم ہیں انہیں You must work hard to get through. طالب علم کا ڈیٹا کالم A اور B میں ہے۔

لو جیکل ٹیسٹ ون: $B1 >= 90$

ویلیو آف ٹرو ون: "Marvalous Performance"

لو جیکل ٹیسٹ ٹو: $B1 >= 70$

ویلیو آف ٹرو ٹو: "Excellent Job"



انٹرنیٹ کی گندگی سے بچوں کو دور رکھنے کے لئے مفت پرنٹل کنٹرول سافٹ

اکثر چیئرٹل کنٹرول ایپلی کیشنز قیمتاً دستیاب ہوتی ہیں لیکن اہم اس مضمون میں چند ایسے سافٹ ویئر کا ذکر کریں گے جو نہ صرف مفت دستیاب ہیں بلکہ اپنے فیچرز کے حساب سے کسی بھی پریمیم سافٹ ویئر سے کم نہیں۔

مائیکروسافٹ ونڈوز لائسنس فیملی سیفٹی 2011

اس سافٹ ویئر کے ذریعے بچوں کو چند مخصوص ویب سائٹس، ویڈیو گیمنز اور پروگرامز تک محدود کیا جاسکتا ہے۔ منتخب کردہ آپشنز کے علاوہ بچے کسی بھی دوسری شے تک رسائی حاصل نہیں کر سکیں گے۔ بچے کس وقت کمپیوٹر اور انٹرنیٹ استعمال کر سکتے ہیں، یہ بھی اس کے ذریعے تعین کیا جاسکتا ہے۔

اس سافٹ ویئر کا سب سے بہترین فیچر ریوٹ مینجمنٹ ہے۔ یعنی آپ اس سافٹ ویئر کی کنفیگریشن بذریعہ انٹرنیٹ دنیا میں کہیں سے بھی کر سکتے ہیں۔ بچے کی آن لائن مصروفیت چیک کرنے کے لئے بھی اس کے کمپیوٹر تک رسائی ضروری نہیں۔ یہ کام بھی بذریعہ انٹرنیٹ کیا جاسکتا ہے۔ نیز اگر گھر میں ایک سے زائد کمپیوٹرز ہوں تو تمام کمپیوٹرز کو ایک ہی اکاؤنٹ سے manage کیا جاسکتا ہے۔

اس سافٹ ویئر کی خامی یہ ہے کہ اسے صرف ونڈوز و سٹا، ونڈوز سیون اور اس کے بعد ریلیز ہونے والے آپریٹنگ سٹم پر چلایا جاسکتا ہے۔ اس کے علاوہ ہر بچے کے لئے ضروری ہے کہ اس کے پاس مائیکروسافٹ لائسنس اکاؤنٹ ہو۔ اسے درج ذیل ربط سے ڈاؤن لوڈ کیا جاسکتا ہے۔

www.microsoft.com/en-pk/

download/details.aspx?id=29231

نورٹن آن لائن فیملی

یہ سافٹ ویئر صرف ونڈوز ہی نہیں، میک کے لئے بھی دستیاب ہے۔ اس کی خصوصیات میں بے ہودہ ویب سائٹس بلاک کرنا یا صرف وارننگ دینا، ایک سے زائد کمپیوٹرز کو ایک ساتھ کنٹرول کرنا، مختلف سرچ انجنز پر کی جانے والی سرچنگ کا ریکارڈ رکھنا، سوشل میڈیا اور انسٹنٹ مسیجرز پر نظر رکھنا شامل ہیں۔ یہ اس بات کا

آج کے جدید دور میں بچے کمپیوٹر اور انٹرنیٹ کے بارے میں اکثر اپنے والدین سے بھی زیادہ جانتے ہیں۔ وہ سرچ انجنز کی مدد سے ہر وہ چیز تلاش کر لیتے ہیں جس کی انہیں تلاش ہے۔ اس دوران انہیں ایسی چیزوں تک بھی رسائی حاصل ہو جاتی ہے جو ان کے والدین انہیں کبھی نہیں دکھانا چاہیں گے۔ اسی پریشانی سے بچنے کے لئے پرنٹل کنٹرول ایپلی کیشنز استعمال کی جاتی ہے جو نہ صرف بچوں کو بے ہودہ اور فحش ویب سائٹس سے دور رکھتی ہیں بلکہ ان کی آن لائن ایکٹیویٹی کی رپورٹ بھی والدین کو پیش کرتی ہیں۔

ایک اچھے پرنٹل کنٹرول سافٹ ویئر میں چند خوبیاں لازمی ہونی چاہئے۔ اسے اس قابل ہونا چاہئے کہ وہ:

- ☆ ہر قسم کی بے ہودہ ویب سائٹس بلاک کر سکتا ہو۔
- ☆ مختلف درجہ بندیوں (کنٹیکٹ) کی ویب سائٹس کو بلاک یا آن بلاک کرنے کی سہولت رکھتا ہو۔
- ☆ اسے ہر ویب براؤزر کے ساتھ کام کرنا چاہئے۔
- ☆ ایک شیڈولر بھی ہونا چاہئے جس کے ذریعے والدین وہ وقت اور دن متعین کر سکیں جب بچوں کو کمپیوٹر اور انٹرنیٹ تک رسائی حاصل ہو۔
- ☆ سافٹ ویئر بچوں کی تمام آن لائن مصروفیات کا ریکارڈ رکھ سکے اور بوقت ضرورت اس کی رپورٹ پیش کر سکے۔

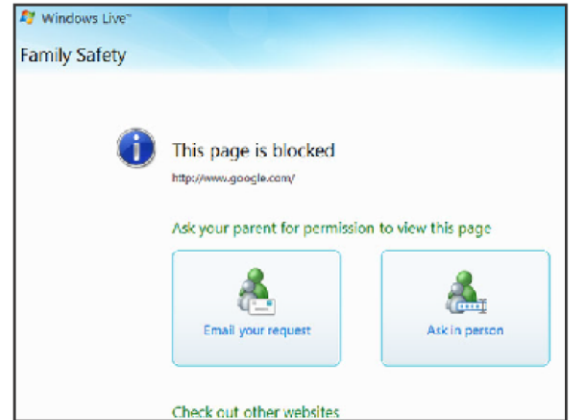

طرح بچوں کے لئے والدین کی مرضی کے بغیر انٹرنیٹ کے کسی حصے تک رسائی ممکن نہیں رہتی۔ اس سافٹ ویئر کو استعمال کرتے ہوئے اس بات کا دھیان رکھنا چاہئے کہ بچوں کے پاس ایڈمنسٹریٹر کا پاس ورڈ نہ ہو ورنہ وہ اس سافٹ ویئر کو کسی بھی وقت بند کر سکتے ہیں۔

نورٹن آن لائن فیملی کی طرح اس کی بھی اسارٹ فون کے لئے ایپلی کیشن دستیاب ہے جس کی مدد سے والدین جب چاہیں اپنے موبائل فون سے کنٹرولیشن میں تبدیلی کر سکتے ہیں۔

<http://www.qustodio.com/>

سوشل شیڈ

سوشل میڈیا کے اس دور میں بچوں کے انٹرنیٹ استعمال کرنے کا اکثر مقصد ہی صرف فیس بک اور ٹویٹر ہوتا ہے۔ فیس بک بچوں کے لئے ایک اچھی ”تفریح گاہ“ تو

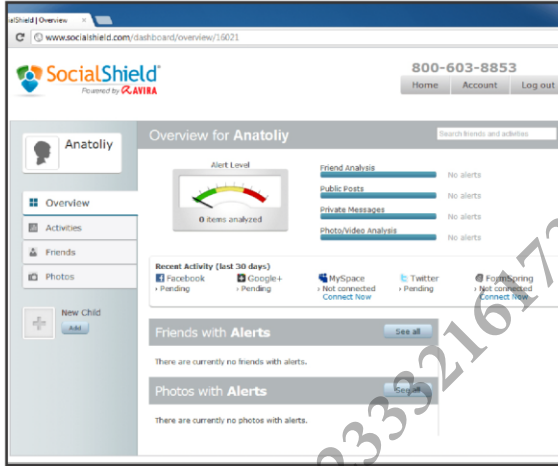

ہے لیکن اس کے سخت نتائج بھی برآمد ہو سکتے ہیں۔ فیس بک پر بچے کن سے بات کرتے ہیں، ان کے دوست کون ہیں، یہ سب باتیں جاننا والدین کے لئے بہت ضروری ہے۔ سوشل میڈیا پر بچوں کا گمراہ ہونا ایک عالمی مسئلہ بن چکا ہے۔ سوشل شیڈ اسی مقصد کے لئے تیار کیا گیا سافٹ ویئر ہے۔ یہ بچوں کی اکثر سوشل میڈیا ویب سائٹس جیسے فیس بک، گوگل +، ٹویٹر اور مائی اسپیس پر بچوں کی مصروفیت کا ریکارڈ رکھتا ہے۔ اپنی رپورٹ ایک ڈیش بورڈ پر پیش کرتا ہے جس میں بچوں کی ایسی مصروفیت جو کہ خطرناک ہو سکتی ہے، کو نمایاں کر کے دکھایا جاتا ہے۔ اس سافٹ ویئر کے بہتر استعمال کے لئے ضروری ہے کہ بچے کو کبھی اعتماد میں لے کر اس سافٹ ویئر کے بارے میں اسے آگاہ کیا جائے۔ اس کے تعاون کے بغیر یہ سافٹ ویئر اتنا کارآمد نہیں رہے گا۔

<https://www.socialshield.com>



ریکارڈ بھی رکھتا ہے کہ بچوں نے بوٹیوب پر کونسی ویڈیوز دیکھیں اور یہ ساری رپورٹ والدین اپنے اسارٹ فون پر دیکھ سکتے ہیں۔

والدین کی جانب سے متعین کردہ روز کی خلاف ورزی پر یہ فوراً ہی بذریعہ ای میل والدین کو اس بارے میں آگاہ کر سکتا ہے۔ اس سافٹ ویئر کو کسی بھی آپریٹنگ سسٹم پر انسٹال کیا جاسکتا ہے۔ تاہم اگر بچوں کو کمپیوٹر پر کسی سرورز کا پتا ہو تو یہ سافٹ ویئر کسی کام کا نہیں۔

<https://onlinefamily.norton.com>

کسٹوڈیو

یہ سافٹ ویئر بھی بالکل مفت ہے لیکن اس کے فیچرز لا جواب ہیں۔ اسے ونڈوز ایکس پی اور بعد کے تمام آپریٹنگ سسٹمز پر انسٹال کیا جاسکتا ہے۔ یہ ریئل ٹائم کنٹیکٹ انزیشن کا استعمال کرتا ہے جس کی وجہ سے ہر قسم کی بے ہودہ ویب سائٹس چاہے وہ کتنی ہی نئی نئی کیوں نہ ہوں، بلاک ہو جاتی ہے۔ بچوں پر نظر رکھنے کے لئے اس میں ایک آپشن یہ بھی موجود ہے کہ کسی ویب سائٹ کو بلاک نہیں کرنا لیکن اس کی رپورٹ والدین کو بھیجتا رہتا ہے۔ یہ سیکور پراسی سرورز کو بھی بلاک کر دیتا ہے اس



دنیا کا پہلا کاربن نیونٹوب

عمیر عادل

نے یہ ثابت کر دیا کہ اب تک دریافت ہونے والے مضبوط ترین میٹریل میں سے ایک یہ غیر معمولی کاربن فائبر اور ان سے تیار کردہ ٹرانسسٹرز ایک عام استعمال کے کمپیوٹر میں یک جا ہو سکتے ہیں۔ فی الحال یہ سادہ آپریٹنگ سسٹم چلا سکتے ہیں، حساب کتاب کر سکتے ہیں اور ایک ہی وقت میں چلنے والے مختلف کاموں کے درمیان سوچ کر سکتے ہیں۔

ماہرین کہتے ہیں کہ سیلیکان چپ کو مزید چھوٹے، تیز اور سستے الیکٹرانک ڈیوائس بنانے میں جلد ہی طبعی حدود کا سامنا کرنا پڑ سکتا ہے لہذا اسٹین فورڈ کی کامیابی سیلیکان چپ کے جانشین کی تلاش میں کی جانے والی کوششوں میں مزید تیزی پیدا کر دے گی۔

"کاربن نیونٹوب کو کافی عرصے سے سیلیکان ٹرانسسٹرز کا جانشین خیال کیا جا رہا تھا۔" یونیورسٹی آف کیلی فورنیا ریکلے میں سسٹم اور الیکٹرانک سرکٹس کے عالمی ماہر پروفیسر جان رہائی کا کہنا ہے، لیکن یہ اب تک واضح نہیں ہوا تھا کہ سی این ٹیزان امیدوں کو پورا کر سکیں گے یا نہیں۔"

اس میں کوئی شک نہیں کہ سیسی کنڈکٹر کے محققین کے حلقے میں یہ دریافت توجہ حاصل کر لے گی اور یہ انہیں مزید تحقیق پر اکسائے گی کہ کس طرح یہ ٹیکنالوجی اگلی دہائیوں تک ایک مزید چھوٹے اور مزید گھاتی توانائی والے پروسیسرز کی طرف لے جاسکتی ہے۔

جرمنی میں ٹیکنیکل انسٹی ٹیوٹ آف میونخ میں کاربن الیکٹرانکس ایکسپٹ فرانس کر یوبل کا کہنا ہے، "انھوں نے کاربن نیونٹوبس کو اپنا مطبوع بنا لیا ہے۔"

نیشنل سائنس فاؤنڈیشن میں نیونٹوبس کے سینئر مشیر میچائل روکو نے نیونٹوب کمپیوٹر کے پروجیکٹ کے لیے فنڈز میں مدد کی تھی انھوں نے اسے ایک اہم سائنسی پیش رفت "قرار دیا ہے۔ ان کا کہنا ہے "اس سے محض ایک عشری (1/10th) توانائی خرچ کرنے والے مزید ننھے اجزاء سے بننے والا کمپیوٹر مزید تیز کام کر سکے گا۔"

کاربن نیونٹوب کی ڈیجیٹل طاقت کی وجہ سے سائنسدان اس میں دلچسپی لے رہے ہیں جو برق اور حرارت کی روانی اور روشنی کو جذب و خارج کرنے میں بے

23 ستمبر 2013ء کو اسٹین فورڈ یونیورسٹی کے محققین نے دنیا کا پہلا کامیاب کمپیوٹر تیار کر کے دکھایا جو مکمل طور پر کاربن نیونٹوب ٹرانسسٹرز سے بنا ہے اور اس طرح انسان نے زیادہ طاقتور، تیز اور مزید چھوٹے الیکٹرانک ڈیوائسز کی جانب ایک اہم سنگ میل عبور کیا۔ کاربن نیونٹوب ایک ایسا سیسی کنڈکٹر (نیم موصل) میٹریل ہے جس میں الیکٹرانک ڈیوائسز کی نئی جزییشن کے آغاز کے امکانات موجود ہیں۔ یہ انتہائی خالص کاربن کے بے نقص سلنڈرز ان ہے شمار جدید میٹریل میں سے ہیں جن پر محققین ایک عرصے سے تحقیق کر رہے ہیں ان میں ہر سالے (مالکیول) کے اندر ایٹم سے لے کر ہر خلیے کے اندر DNA تک شامل ہیں۔

دوسری طرف الیکٹرانکس تیار کنندگان روایتی سیلیکان ٹرانسسٹرز میں جدت کی انتہا کے قریب پہنچ چکے ہیں لہذا اس اہم میٹریل پر قابو پا کر اس غیر معمولی کارنامے کے ذریعے پوری دنیا کے سائنسدانوں کی سالوں کی انتھک جدوجہد باعروج پر پہنچی۔ یہ کارنامہ 25 ستمبر 2013ء کے نیچر جرنل کے سرورق کے مضمون کے طور پر زینت بنا جس کا نام تھا "کاربن نیونٹوب کمپیوٹر" اور جسے اسٹین فورڈ کے الیکٹریکل انجینئرنگ کے پی ایچ ڈی کے طالب علم میکس شولا اور الیکٹریکل انجینئرنگ ہی کے دیگر ڈاکٹریٹ طالب علموں نے تحریر کیا۔ اس تحقیق کی نمائندگی پروفیسر سہاش مترا اور ایچ ایس فلپ ووگن نے کی۔

"ہمارا تیار کردہ ڈیزائن واقعی لفظ کمپیوٹر پر پورا اترتا ہے۔" میکس شولا کا اس ڈیوائس کی تیاری میں مرکزی کردار ادا کرنے والے محقق ہیں "یہ ثابت کرتا ہے کہ آپ کاربن نیونٹوب سے چلنے والے مفید سرکٹس تیار کر سکتے ہیں اور یہ ڈیزائن قابل بھروسہ بھی ہے۔"

پروفیسر سہاش مترا ایک الیکٹریکل انجینئر، کمپیوٹر سائنسدان اور انجینئرنگ کے چیئر فیلوٹی اسکالر ہیں وہ اس بارے میں کہتے ہیں "لوگ سیلیکان کے دور سے نکل کر کاربن نیونٹوبس الیکٹرانکس کے نئے دور کے بارے میں بات کرتے آرہے ہیں۔ تاہم اس محرک انجینئرنگ کی توجہ کو استعمال کرتے ہوئے مکمل ڈیجیٹل سسٹم بہت کم اور خام مثالی سائنس آسکتی تھیں۔ اب اس ضمن میں یہ ایک اہم ثبوت سامنے آیا ہے۔" دیگر سائنسدان کہتے ہیں کہ ابھی یہ ایجاد اپنے ابتدائی دور میں ہے پھر بھی اس

مثال ہیں۔ یہ ایک کاربن اینٹیجنتی موٹی ٹیٹ ٹیوب کی شکل میں لپٹی ہوتی ہے اور اس کی گول موٹائی بھی ایک انسانی بال کی موٹائی سے تقریباً دس ہزار گنا کم ہوتی ہے۔ تقریباً ہر کرسٹل الیکٹرانک ڈیوائس کی اساس میں ہر ٹرانسسٹر ڈیجیٹل آن اور آف کا ورژن ہوتا ہے۔ اس شعبے میں پہلا نیو ٹیوب ٹرانسسٹر 1998 میں ایجاد ہوا تھا۔ تاہم ان کاربن نیو ٹیوبس میں ناقص صف آرائی کی خامی کی وجہ سے ان کے پیچیدہ سرکٹس کی تیاری میں کی جانے والی کوششوں میں بہت جھنجھلاہٹ پیش آئی۔ اور حالیہ پیش رفت سے قبل محققین ایک کمپیوٹر کے پیچیدہ integrated circuit کے لیے درکار خالص پن، یکسانیت اور مکمل ترتیب کے ساتھ نہایت چھوٹے ٹیوب کے جتنے کی تیاری کو ناممکن قرار دے چکے تھے۔

نیو ٹیوبس کسی کرسٹل کی طرح بنتے یا اگتے ہیں یہ مطلوبہ جگہ پر بے ترتیبی سے بنتے ہیں۔ جیسے کسی جگہ پر لٹائیاں بے ترتیبی سے دی گئی ہوں اس طرح یہ کراس کنکشن کا سبب بن جاتے ہیں۔ نیو ٹیوبس کی تیاری میں تقریباً تیس فی صد حاصل دھاتی آلودگی بن جاتا ہے۔ کوئی بھی خامی شارٹ سرکٹ کا سبب بن سکتی ہے۔

وونگ کہتے ہیں کہ جہاں سیلیکان کی حد ختم ہوتی ہے اس سے کم از کم کچھ گنا آگے تک یہی این ٹیٹ ہمیں لے جا سکتے ہیں۔ مگر پیداہنی نقص اس اہم میٹریل کے عملی استعمال کی راہ میں حائل رہا۔

اول یہ کہ جیسا چپ میکروز چاہتے ہیں اس طرح سی این ٹیٹ کو صاف متوازی لکیروں میں تیار ہونے کی ضرورت ہوتی ہے۔ اس ضمن میں کافی عرصے سے محققین ترکیبیں وضع کرتے آ رہے ہیں یہاں تک کہ 99.5 فی صدی این ٹیٹ کو ایک سیڈی قطار میں اگانے کی ترکیب پیش کی جا چکی ہے۔ لیکن ایک چپ میں کئی بلین نیو ٹیوبس لگانے میں معمولی درجے کی بے ترتیبی اس کے کام میں کھوٹ و بے ضابطگی پیدا کر سکتی ہے۔ اس لیے یہ مسئلہ برقرار رہا۔ دوسری قسم کا نقص بھی کاربن نیو ٹیوبس ٹیکنالوجی کی راہ میں حائل رہا۔ سی این ٹیٹ کی تیاری میں جزوی تعداد میں سی این ٹیٹ سی کنڈکٹرز (جو سوچ آف ہو سکتے ہیں) کے بجائے دھاتی تاروں کی طرح (جو ہمیشہ بجلی ایصال کرتے ہیں) کا کام ناکار شروع کر دیتے ہیں۔

Ecole Polytechnique Federale de Lausanne سوئٹزرلینڈ کے انسٹی ٹیوٹ آف الیکٹریکل انجینئرنگ کے ڈائریکٹر پروفیسر Giovanni de Micheli نے عالمی کوششوں کو ہمہ افزائی بخشنے میں اسٹین فورڈ کے دو اہم کاموں کو واضح کیا ہے۔ "پہلا یہ کہ انھوں نے سی این ٹیٹ سرکٹس کی تیاری کے پروسس کی درست سمت متعین کی ہے۔ دوسرا یہ کہ انھوں نے سادہ مگر پُر اثر سرکٹس تیار کیا ہے جو یہ ثابت کرتا ہے کہ سی این ٹیٹ کو استعمال کرتے ہوئے کمپیوٹیشن گنی ہو جاتی ہے۔"

جیسا کہ جتر کہتے ہیں کہ "یہ تحقیق محض کمپیوٹر کے بارے میں نہیں بلکہ اس شعبے کی سمت کی تبدیلی سے بھی تعلق رکھتی ہے جو یہ واضح کرتی ہے کہ آپ نیو ٹیکنالوجی کو استعمال کرتے ہوئے کچھ اصل اور اہم چیز تیار کر سکتے ہیں جو سیلیکان اور اس کے ہم عصر میٹریل سے بہت آگے ترقی کر سکتا ہے۔" سبھا سیش جتر اس پر وجیکٹ کا حصہ تھے ان محققین نے سرکٹ کی تیاری میں پیش آنے والی ملامتوں پر قابو پانے کے لیے ایک خاص سرکٹ کی ڈیزائننگ کے لیے ایک طاقت ور ٹیکنیک تیار کی "لوگ کہتے تھے تم کبھی یہ چیز بنانے کے قابل نہیں ہو سکتے۔"

کاربن نیو ٹیوبس سے وابستہ امیدوں کے تجارتی مقاصد کو مد نظر رکھتے ہوئے محققین میٹریل کی برقی خاصیتوں پر قابو پانے کی جدوجہد کرتے رہے ہیں۔

پچھلے سال آئی بی ایم کے سائنسدانوں نے نیو ٹیوب ٹرانسسٹر پیش کیا جو روایتی سیلیکان ٹرانسسٹر سے تین گنا زیادہ رفتار سے کام کرتا ہے جب کہ مقابلتا ایک تہائی توانائی استعمال کرتا ہے۔ پچھلے سال اکتوبر میں آئی بی ایم ہی کے واٹسن ریسرچ سینٹر کے سائنسدانوں نے ایک مفرد (single) کمپیوٹر ویفر پر دس ہزار یا اس سے زائد کاربن نیو ٹیوب ٹرانسسٹر کے جتنے کی تخلیق کا طریقہ وضع کیا تھا تاہم انہیں اسے ایک قابل عمل سرکٹ سے جوڑنا پاتا تھا۔

اس سال ستمبر کے مہینے میں کیمبرج یونیورسٹی کے سائنس دانوں کے بیان کے مطابق انھوں نے اب تک کے سب سے کثیف کاربن نیو ٹیوب کی صف آرائی کی تیاری کا سادہ سا طریقہ تیار کر لیا ہے جو پچھلے طریقوں کے مقابلے میں تقریباً پانچ گنا زیادہ ٹھوس صفیں تیار کرتا ہے۔ جب کہ یونیورسٹی آف ساؤدرن کیلی فورنیا کے سائنس دانوں نے حال ہی میں کاربن نیو ٹیوب کے اٹامک اسٹرکچر کے حسب منشاء تراش خراش یا تیاری کا طریقہ دریافت کیا ہے۔

ڈاکٹر شولا کر کہتے ہیں "اسٹین فورڈ کے تجرباتی نیو ٹیوب کمپیوٹر میں کئی ہزار کاربن نیو ٹیوبس سے بنے ہوئے 178 ٹرانسسٹرز شامل ہیں۔" آج کی روایتی سیلیکان چپ میں ٹیکنالوجی ایک انگوٹھے جتنے رقبے میں دو بلین ٹرانسسٹرز پیک کر سکتی ہے جبکہ اسٹین فورڈ کے سسٹم میں اس وقت اتنے ٹرانسسٹرز ہیں جتنا 1950 میں اولین ٹرانسسٹرز کی بنیاد والے کمپیوٹر میں تھے۔ اس میں محققین نے 1960s میں تیار ہونے والے کمپیوٹر کے لیے بنائے گئے منطق کو استعمال کیا ہے۔

اسٹین فورڈ کے سائنس دانوں نے اسٹینڈرڈ چپ فیبریکیشن ٹیکنیک اور ڈیزائن ٹول استعمال کرتے ہوئے ایک چپ ویفر میں 178 کاربن نیو ٹیوب ٹرانسسٹرز لگائے اور مکمل نیو کمپیوٹر کے لیے ایسے 985 ویفرز ترتیب دیے۔

پروفیسر فلپ وونگ کہتے ہیں "جو ہم نے تیار کیا وہ ایک بہت سادہ سا کمپیوٹر ہے۔ ہمارے سسٹم اور ایک مکمل حتمی پروڈکٹ کے درمیان ایک بڑا فاصلہ طے کرنا باقی ہے۔"

سیلیکان سے آگے کی ٹیکنالوجی کی فکر کیوں کی جائے؟ یہ سوال اس ضرورت سے

ماہنامہ کمپیونگ » نومبر 2013ء » 29

facebook.com/computingpk

کہتے ہیں۔"

دھاتی یا برقی تاروں جیسے نینو ٹیوبس کو ختم کرنے کے لیے اسٹین فورڈ کی ٹیم نے تمام کارآمد نینو ٹیوبس سوچ آف کے اور پھر انھوں نے سبھی کنڈکٹر سرکٹس کو مکمل بجلی سے بھر دیا لہذا مہیا کی گئی تمام بجلی دھاتی نینو ٹیوبس پر مرکوز ہو گئی کہ وہ گرم ہو کر جل گئے اور واقعاً کاربن ڈائی آکسائیڈ کے ننھے بادل بن کر اڑ گئے۔ یہ ثقیل ٹیکنک تمام دھاتی سرکٹس کو فوراً ہی ختم کر دینے کے قابل ہے۔ بے ترتیب نینو ٹیوبس کے علاج کے لیے مزید باریکی اور احتیاط درکار تھی۔ اس کے لیے اسٹین فورڈ یونیورسٹی نے ایک طاقت ور الگورتھم تیار کیا جو سرکٹ کی خاکہ بندی کرتا ہے اور نینو ٹیوبس کتنے بھی آڑھے ترتیبھے کیوں نہ ہوں یہ الگورتھم اپنا کام نہایت عمدگی سے کرتا ہے۔

"یہ نقصان سے محفوظ ڈیزائن اس دریافت کو مثالی بناتا ہے۔" نیشنل سائنس فاؤنڈیشن کے ایک پروگرام کے ڈائریکٹر شکر باسو کہتے ہیں۔

اسٹین فورڈ کی ٹیم نے اس نقصان سے محفوظ ڈیزائن کو 178 ٹرانسٹرز کے ساتھ ایک سادہ کمپیوٹر بنانے میں استعمال کیا۔ تاہم 178 ٹرانسٹرز کی یہ حد اس امر کی وجہ سے عائد ہوئی کہ انہوں نے صنعتی تیاری کے عمل میں استعمال ہونے والی سہولیات کے بجائے یونیورسٹی کی چھپانے والی سہولیات استعمال کیں۔

ان کا سی این ٹی کمپیوٹر گنتی کرتا ہے اور نمبروں کو ترتیب دے سکتا ہے۔ یہ سادہ آپریٹنگ سسٹم چلاتا ہے جو مختلف پروسس کے درمیان سوچ کرنے کی اجازت دیتا ہے۔ اس کی طاقت کے مظاہرے میں محققین نے یہ بھی دکھایا کہ سی این ٹی کمپیوٹر MIPS بھی چلا سکتا ہے۔ MIPS ایک کمرشل ہدایتوں کا مجموعہ ہے جسے 1980 کی دہائی کے اوائل میں ایک اسٹین فورڈ انجینئر پروفیسر اور یونیورسٹی کے موجودہ صدر John Hennessy نے تیار کیا تھا۔

"اگرچہ اس ٹیکنالوجی کو چھپتے ہوئے میں سالوں لگ سکتے ہیں پھر بھی اسٹین فورڈ کا اقدام کاربن نینو ٹیوب سبھی کنڈکٹرز کی صنعتی پیمانے پر تیاری کے امکانات کی طرف اشارہ کرتا ہے۔" اربانہ کیمپٹن میں یونیورسٹی آف الی ٹرانزسٹرز کے پروفیسر اور نیکیسٹ جزییشن چپ ڈیزائن ریسرچ کے شریک ادارے SONIC کے ڈائریکٹر NARESH SHANBHAG کہتے ہیں "وونگ اور مترا کا تحقیقی مضمون سی این ٹی میں پیچیدہ کمپیوٹر کے نظام کی ڈیزائننگ کی امید کو ظاہر کرتا ہے" انھوں نے مزید اضافہ کیا کہ "یہ اقدام سلیکان سے آگے چپ ڈیزائننگ کے لیے دیگر محققین کی حوصلہ افزائی کرے گا۔"

SUPRATIK GUHA جو سی این ٹی کی تحقیق کی ایک اہم شخصیت ہیں اور آئی بی ایم تھامس جے واٹسن ریسرچ سینٹر میں طبیعیاتی سائنس کے ڈائریکٹر بھی ہیں، کہتے ہیں کہ "یہ کاربن نینو ٹیوبس کو کیمیاء کی لیب سے نکال کر ایک اصل ماحول میں لے جانے کی جانب ایک اہم ابتدائی اقدام ہے۔"

☆

پیدا ہوتا ہے جو ڈیزائنرز جیسی کنڈکٹرز اور ان کے مرکزی فاعلی یونٹس (یعنی وہ آن آف سوچ جھین ٹرانسٹرز کہتے ہیں) میں شامل کرتے ہیں۔

کئی دہائیوں سے الیکٹرانکس میں ترقی کا مطلب چپ پر زیادہ سے زیادہ ٹرانسٹرز پیک کرنے کے لیے ٹرانسٹرز کے سائز کو چھوٹا کرنے سے مشروط سمجھا جاتا تھا۔

مگر جیسے جیسے ٹرانسٹرز چھوٹے ہوتے جاتے ہیں وہ مزید حرارت پیدا کرتے ہیں اور زیادہ توانائی ضائع کرتے ہیں زیادہ حرارت اور وہ بھی مزید چھوٹی جگہ میں پیدا ہونا ایک بڑا مسئلہ ہوتا ہے۔ ثبوت کے طور پر لپ ٹاپ کی کھلی سطح سے نکلنے والی حرارت ہے۔

کئی سائنس دان یہ یقین رکھتے ہیں کہ توانائی کے خسارے کا مظہر موور کے قانون کا اختتام کر سکتا ہے۔

انٹیل کارپوریشن کے شریک بانی گورڈن مورڈ نے 1965 میں یہ پشن گوئی کی تھی کہ تقریباً ہر دو سال بعد ٹرانسٹرز کی کثافت دہنی ہو جائے گی جو مزید چھوٹے، مزید تیز اور مزید سستے ہوں گے۔ لیکن اب اس کا یہ مطلب بھی نکلا ہے کہ مزید چھوٹے، مزید تیز اور مزید گرم۔ ایم آئی ٹی میں کمپیوٹر سائنس اور الیکٹریکل انجینئرنگ کے سربراہ اور چپ کی تحقیق کی عالمی شخصیت Anantha Chandrakasan کہتے ہیں کہ "سلیکان ٹیکنالوجی کی بنیاد والے سسٹم کی توانائی کو منتشر کرنا ایک بڑا مسئلہ رہی ہے۔"

نچر جرنل کے پیپر کے شریک مصنف وونگ اور اسٹین فورڈ کے پروفیسر Inezkerbell اور Williard کے مطابق چون کہ سی این ٹی برقی طاقت کو قابو کرنے اس کے ایصال میں انتہائی موزوں ہوتے ہیں اور ساتھ ساتھ یہ نہایت پتلے ہوتے ہیں لہذا انھیں سوچ آف کرنے کے لیے بہت کم توانائی درکار ہوتی ہے،

"اسے اس طرح خیال کریں جیسے ہم گاڈن میں پانی کے پائپ پر قدم رکھتے ہیں۔" وونگ کا اس بارے میں کہنا ہے "پائپ جتنا پتلا ہوگا تو اس کے بہاؤ کو روکنا اتنا ہی آسان ہوگا۔" نظریاتی طور پر نینو ٹیوبس میں موزوں ایصالیت اور کم برقی طاقت والے سوچ جھین خصوصیات کا ملاپ اسے ایک الیکٹرانک ٹرانسٹرز کے لیے بہترین امیدوار بنا دیتا ہے۔

چون کہ نینو ٹیوب ٹرانسٹرز کی بڑے پیمانے پر تیاری کو حاصل کرنا حتمی مقصد تھا لہذا محققین کو ملاوٹوں کو بھروسے سے ڈھیر میں سے چیدہ چیدہ سوئیوں کو چنے جیسی لیبز کی ٹیکنک کے بجائے ان سے نمٹنے کے طریقے دریافت کرنا تھے۔

"ہمیں نقصان کی طرف دیکھنے یا ان کے مقامات جاننے کے بجائے نقصان سے پاک سرکٹس کو ڈیزائن کرنے کی ضرورت تھی۔" مترا کہتے ہیں "اسٹین فورڈ کا تحقیقی مضمون دو شناختی ٹیکنک کو واضح کرتا ہے کہ مصنفین اسے ایک نقصان سے محفوظ ڈیزائن

کمپیوٹر پر اردو میں تدریس سائنس کیسے؟

تحریر و تحقیق: اشتیاق احمد سینئر ماہر مضمون طبعیات گورنمنٹ ہائر سیکنڈری سکول R-10/135 تحصیل جہانیاں ضلع خانیوال

آج سے تقریباً دس سال پہلے ان پیج (InPage) کے علاوہ مائیکروسافٹ آفس اور ونڈوز مووی میکرو وغیرہ میں اردو لکھنے کی سہولت نہ تھی مگر اب کم و بیش تمام اہم پروگرامز میں اردو لکھنے کی سہولت پیدا ہو گئی ہے۔

ab آئیے اس سافٹ ویئر میں اردو کے استعمال کی بات کرتے ہیں سب سے پہلے

دنیا میں موثر تعلیم و تدریس کے لیے سب سے زیادہ استعمال ہونے والا سافٹ ویئر

اس کی انسٹالیشن کے بعد کمپیوٹر کوری اسٹارٹ کرنے کی ضرورت ہوتی ہے۔ ری بوٹ

اب آپ inpage کی طرح یہاں پر بھی تمام نو بیسوں (fonts) کے ساتھ اردو لکھ

deedahwar.net

پاور پوائنٹ کے علاوہ ایک بہت ہی کارآمد سافٹ ویئر ونڈوز مووی میکرو ہے جو ایکس

ڈبنگ کے لیے ونڈوز مووی میکرو ایک بہت خوبصورت اور جاندار سافٹ ویئر ہے۔ اس

تصویروں، ویڈیوز اور متن کے لیے بہت سی عبوری حرکات (transitions) اور

بصری تاثرات (video effects) بھی شامل کیے جا سکتے ہیں۔ آجکل

انگریزی لغت کے پائے کی لغت ہے بلکہ یہ کہنا ہے جوگا کہ یہ خوبیوں اور محاسن کے اعتبار سے کچھ آگے ہی ہے۔ اسی لغت کے ساتھ ملحق قومی اردو لغت بھی ہے۔ یہ دونوں لغات حکومت پاکستان کی وزارت اطلاعات و نشریات کی تیار کردہ ہیں۔ ان کے علاوہ بھی کئی چھوٹی بڑی لغات ہیں جن سے کبھی کبھار کوئی چیز نئی بھی مل جاتی ہے۔

کچھ عرصہ پہلے تک ہم ان پیج میں لکھے ہوئے مواد کو بشکل متن مائیکروسافٹ پاور پوائنٹ اور مائیکروسافٹ ورڈ میں نہیں لے جاسکتے تھے مگر اب in page to urdu unicode کے ذریعے ان پیج کے مواد کو بصورت متن مائیکروسافٹ آفس کے کسی بھی پروگرام میں جیسل نوری نستعلیق کی شکل میں لے جا کر چسپاں کر سکتے ہیں اور اسے اپنی مرضی سے تدریجی عمل سے گزرا کر اپنی مرضی کی سلائیڈیں بنا سکتے ہیں۔ علاوہ ازیں ان پیج کے اسی متن کو مذکورہ converter کے ذریعے ونڈوز مووی میکس میں بھی لے جاسکتے ہیں اور اسے اپنی ویڈیو میں استعمال کر سکتے ہیں۔ یہ بات یاد رہے کہ ونڈوز مووی میکس کی بنی ہوئی ویڈیو wmv فارمیٹ میں ہوتی ہے اور بڑی صاف، واضح اور دیگر سافٹ ویئر کی نسبت زیادہ بہتر ہوتی ہے۔

ایک اور کرشل سافٹ ویئر Ulead Video Studio کے نام سے موجود ہے یہ بھی بہترین طریقے سے ڈبنگ اور تدوین (editing) کرتا ہے۔ شادی بیاہ کی فلموں کو زیادہ تر اسی سافٹ ویئر کے ذریعے بنایا جاتا ہے اور تصویروں، آوازوں اور ویڈیوز کی کانٹ چھانٹ اور ان میں ردوبدل کیا جاتا ہے۔ مگر تعلیم و تدریس کے لیے اس کے استعمال میں سب سے بڑی خامی یہ ہے کہ یہ مفت دستیاب نہیں اور اس میں براہ راست اردو متن شامل نہیں کیا جاسکتا۔ لوگ اس میں اردو کو تصویری شکل میں لاکر استعمال کرتے ہیں۔ اگر اس میں براہ راست اردو لکھنے کی سہولت شامل ہو جائے تو یقیناً شادی بیاہ والی فلمیں بنانے والوں کا فائدہ تو ہوگا ہی، ہم جیسے جنونیوں کو بھی تخلیقی کام کے لیے ایک اچھا سافٹ ویئر مل جائے گا۔

پہلے ہم گزارش کر چکے ہیں کہ کام کرنے کے ساتھ ساتھ نئے نئے رستے بھی کھلتے ہیں۔ تصویروں کو مزید اپنے خیالات و تصورات کی جدت سے ہم آہنگ کرنے کے لیے ہم ایڈوب فوٹوشاپ معاون سافٹ ویئر کے طور پر بھی استعمال کر سکتے ہیں جو کہ تصویروں کی تدوین اور آرائش و زیبائش مزید باریک بینی سے کرتا ہے۔ ان تصاویر کو ہم پاور پوائنٹ اور ونڈوز مووی میکس میں لاکر اپنے کام کو اور زیادہ نفیس بنا سکتے ہیں جو کہ انسانی حس لطافت کو مزید نکھار بخشنے گا۔

آخر میں ضمناً عرض ہے کہ سائنس و ٹیکنالوجی کے ساتھ ساتھ ادب لطیف اور شاعری کو بھی مذکورہ سافٹ ویئر میں سمو کر لکھنے احساسات کے بحر بیکراں سے مزین کر سکتے ہیں اور کوئی شاعر یا ادیب اپنے ہی الفاظ کو اپنی ہی آواز میں اپنی سوچ کے متنوع انداز میں ڈھال سکتا ہے۔

☆☆☆

پاور پوائنٹ اور ونڈوز مووی میکس کو باہم اشتراک کے ساتھ بھی استعمال کیا جاسکتا ہے مثال کے طور پر سلائیڈز ہم پاور پوائنٹ میں بنائیں اور انہیں jpeg تصویروں میں منتقل کر کے ونڈوز مووی میکس میں لے جا کر استعمال کریں۔

اگر سرکاری سطح پر ایسا کیا جائے تو ہمارے ملک میں بہت جلد سائنسی انقلاب برپا ہو سکتا ہے۔ حکومت وقت چونکہ انگریزی میڈیم کے سامراجی پھندے میں پھنسی ہوئی ہے اس لیے اس کام کی طرف توجہ نہیں دے رہی۔ اگر کوئی تنظیم یا جماعت اپنے وسائل کے ساتھ کام کرے تو بھی بہت سا کام ممکن ہے۔ بندہ ناچیز نے مائیکروسافٹ پاور پوائنٹ، ونڈوز مووی میکس اور ان دونوں کے اشتراک سے پہلی جماعت سے لے کر ایف ایس سی اور ایم ایس سی کے مختلف سائنسی کورسز اردو میں تیار کیے ہیں۔ ناچیز کا دعویٰ ہے کہ اگر ہمارے نصاب کو قومی زبان کے سانچے میں ڈھال کر ان سافٹ ویئر کے ذریعے پڑھایا جائے تو انقلاب کی منزل دور نہیں ہوگی۔

نصاب کیسا ہو؟ پڑھایا کیسے جائے؟ اور سمجھی ہوئی بات کو پتے تقریری اور تحریری انداز میں اپنے لفظوں میں کیسے بیان کر سکیں؟ انقلابی نصاب اور انقلابی تدریس کو عملی طور پر دیکھنے کے لیے بندہ ناچیز کے youtube پر دو چینلز ملاحظہ فرمائیں جن کے پتے ishtiaqahmedish اور ishtiaqahmad1000 ہیں۔

ان کے علاوہ ناچیز کی ویب گاہ پر بھی ہزاروں گھنٹوں کا تدریسی مواد پاور پوائنٹ اور ویڈیو کی شکل میں موجود ہے۔

www.tahqeeqotakhleeq.blogspot.com

انشاء اللہ قوم کے لیے یہ کام ایک عظیم الشان سائنسی انقلاب کا پیش خیمہ ثابت ہوگا۔ اردو ذریعہ تعلیم کی بابت بہت سی غلط فہمیوں کا مسکت اور عملی جواب بھی مل جائے گا۔ پھر آپ سوچنے پر مجبور ہوں گے کہ کاش تمام مضامین پر بھی ایسا کام کر کے اسی ڈیز کے ذریعے اور انٹرنیٹ پر عام کر دیا جائے تو یہ نسل رٹے اور نیوٹن کی قید سے آزادی حاصل کر سکتی ہے اور اس پر تحقیق، تخلیق اور ایجادات کے صدیوں سے بندرواز کھل سکتے ہیں۔

یہ کام چونکہ تحقیقی اور تخلیقی نوعیت کا ہے اس لیے جو آدمی کام میں ڈوبتا چلا جاتا ہے نئی نئی راہیں، جدت طرایاں اور کام کرنے کے نئے نئے انداز سامنے آتے ہیں۔ اس پورے عمل کے دوران بار بار الفاظ اور ان کے معنی جاننے، سمجھنے اور لکھنے کی ضرورت پیش آتی ہے اس لئے مختلف لغات کی ضرورت پیش آتی ہے جو کہ اب آن لائن دستیاب ہیں۔ ان میں سے دو لغات سب سے اچھی اور ہماری ضروریات کو کافی حد تک پورا کر دیتی ہیں۔ پہلی ادارہ فروغ قومی زبان کی ویب سائٹ www.nlpd.gov.pk پر نواری نستعلیق نویسی میں دستیاب ہے۔ یہ لغت ترجمہ اور علوم و فنون کے انتقال کے مقاصد کو کافی حد تک پورا کرتی ہے۔

دوسری www.urduenglishdictionary.org ہے۔ جو ساڑھے تین لاکھ سے زائد الفاظ پر محیط ہے جس میں روزانہ کی بنیاد پر الفاظ کا اضافہ ہوتا ہے۔ یہ بھی قومی

گھریلو تھری ڈی پرنٹنگ

تحریر: عمیر عادل

عمل کرتا ہے۔ پہلا عملی تھری ڈی پرنٹر 1984 میں تھری ڈی سسٹم کارپوریشن کے چک بل نے تیار کیا تھا۔ اکیسویں صدی کے آغاز میں ان مشینوں کی فروخت میں بے پناہ اضافہ ہوا ہے۔ لہذا ان کی قیمتیں بھی اسی لحاظ سے کم ہوتی چلی گئیں۔ ایک مشاورتی کمپنی ہولاریسویسی ایٹس کے مطابق تھری ڈی کمپنی کے کاروبار اور سروسز کی آمدنی میں 2012 اور 2011 کے مقابلے میں 29 فی صد اضافہ ہوا، جس کی کل قیمت 2.2 بلین ڈالر تھی۔

تھری ڈی پرنٹنگ ٹیکنالوجی اصل نمونے تیار کرنے اور تقسیمی پیداوار (Distributed manufacturing) میں استعمال کی جاتی ہے جس کے استعمالات میں آرکیٹچر، کنسٹرکشن، صنعتی ڈیزائن، خود حرکیات (Automotive)، بائیو ٹیکنالوجی (انسانی ہاتھوں کی تبدیلی)، فیشن، جوتے، زیورات، آنکھوں کے لینس و چشمے، تعلیم، جغرافیائی معلومات کا نظام یعنی جی آئی ایس اور دیگر کئی میدان شامل ہیں۔ اب یہ قیاس کیا جا رہا ہے کہ تھری ڈی پرنٹنگ

اچانک اگر آپ کو یاد آئے کہ کسی دوست کو تحفہ دینا ہے۔ آپ کے پاس ٹائم کم اور مارکیٹ جانا آپ کی طبیعت پر سخت گراں گزر رہا ہے۔ لہذا آپ نے کمپیوٹر آن کیا اور ایک مشہور آن لائن ویب سائٹ سے خوبصورت جوتوں کے جوڑے کا ڈیزائن ڈاؤن لوڈ کیا۔ اس کا رنگ شاید آپ کے دوست کو پسند نہ آئے، اس لیے آپ نے اس کا رنگ بھی دوست کی پسند کو ذہن میں رکھتے ہوئے تبدیل کیا اور اپنے تھری ڈی پرنٹر کو کمپیوٹر سے منسلک کر کے اس ڈیزائن کو 'پرنٹ' کر لیا۔ چند ہی منٹوں میں پرنٹر نے جوتے تیار کر کے آپ کو تمہارے ناکہ عزیز دوست کے سامنے آپ کو شرمندگی نہ اٹھانا پڑے۔

تھری ڈی پرنٹنگ کے حوالے سے آپ کمپیوٹنگ فروری 2013 کے شمارے میں مضمون 'تھری ڈی پرنٹنگ کیا ہے، اس کا حال اور مستقبل کیا ہے، آپ کھریٹھے موبائل فون کب پرنٹ کر سکیں گے؟' پڑھ چکے ہوں گے۔ انڈسٹری میں تھری ڈی پرنٹرز بطور پروڈکشن ٹول استعمال کرنے کے عمل کو

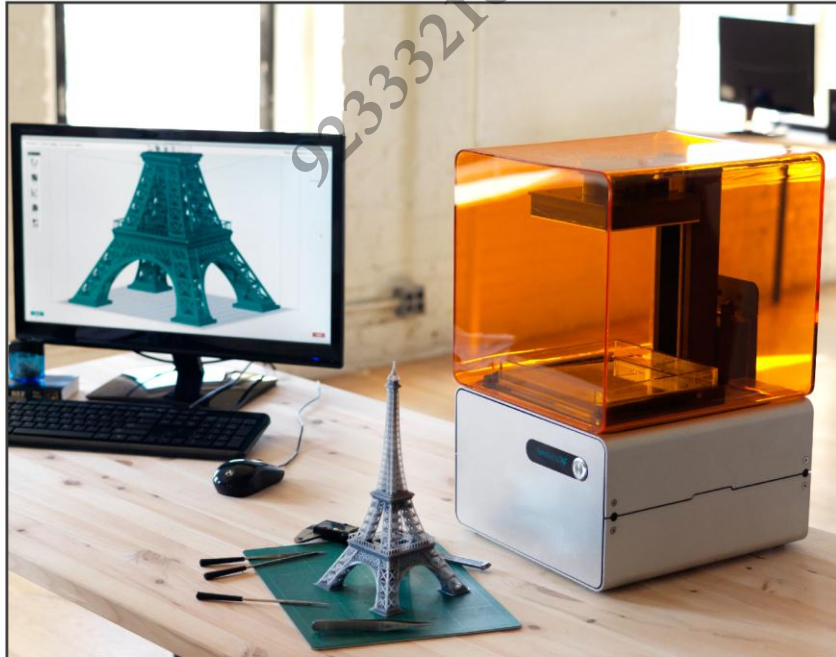

"Additive" کہا جاتا ہے کیونکہ اس میں میٹرل کی ایک کے بعد ایک تہہ لگا کر کوئی شے تیار کی جاتی ہے۔ اس کے مقابلے میں عام مینوفیکچرنگ پروسس جیسے subtractive کہا جاتا ہے اس میں میٹرل کو کاٹ، موڑ، جوڑ اور پگھلا کر کوئی شے تیار کی جاتی ہے۔ additive مینوفیکچرنگ میں میٹرل بہت کم استعمال ہوتا ہے اور چونکہ تھری ڈی پرنٹرز کو سافٹ ویئر چلاتے ہیں، اس لیے ہر آنسٹم کو الگ طریقے سے پرنٹ کیا جاسکتا ہے اور وہ بھی ٹولز میں کوئی تبدیلی کیے بغیر۔

میٹرل پرنٹر عموماً ڈیجیٹل ٹیکنالوجی استعمال کرتے ہوئے تھری ڈی پرنٹنگ کا

کاروبار کا ایک اہم جز بن سکتا ہے، کیونکہ اوپن سورس تھری ڈی پرنٹنگ اپنی ابتدائی قیمت آسانی سے پوری کر سکتی ہے۔ اس کی موجودگی سے صارفین کو عام گھریلو سامان مثلاً ہاٹی، پلیٹیں اور کپ وغیرہ گھر پر بنانے کی سہولت میسر ہوگی۔ میٹرل کے لحاظ سے بازار میں مختلف قسم کے پرنٹرز دستیاب ہیں جن میں تھر مو پلاسٹک، دھات، کھانے والے میٹرل کے پرنٹرز شامل ہیں۔ گھریلو استعمال کے پرنٹرز میں پلاسٹک کی چیزیں تیار کرنے والے پرنٹرز دستیاب ہیں۔

عینک کے فریم

اب روزانہ ایک ہی عینک پہننے کی ضرورت نہیں۔ آپ فیشن اور موڈ کے لحاظ سے عینک کے فریم تھری ڈی پرنٹرز کے ذریعے گھر پر تیار کر سکتے ہیں۔ thingiverse ویب سائٹ پر عینک کے مختلف قسم کے فریمز کے نمونے مفت موجود ہیں۔ جنہیں ڈاؤن لوڈ کر کے تھری ڈی پرنٹرز سے پرنٹ کر کے فریم تیار کیا جا سکتا ہے۔ تھری ڈی پرنٹنگ کمپنی Makerbot کے سی ای او Bre Pettis خود سینٹالیس ہارٹفل فریمز کے نمونے پرنٹ کر کے فریمز تیار کر چکے ہیں۔ تھری ڈی پرنٹرز سے فریم پرنٹ کرنے کے بعد ان میں صرف لینس لگانے کی ضرورت پڑتی ہے۔ اس طرح آپ کو پہلے سے موجود فریم سے ملتا جلتا فریم مارکیٹ میں ڈھونڈنے کی ضرورت نہیں، اب آپ جب چاہیں جتنے چاہیں فریم "پرنٹ" کر سکتے ہیں۔

میوزک ریکارڈز

پرانے میوزک ریکارڈز کا دور شاید تھری ڈی پرنٹرز کے ذریعے واپس آ سکتا ہے۔ میوزک کو ان کوڈ کریں یا ڈاؤن لوڈ کریں اور ریکارڈ کو اپنے تھری ڈی پرنٹرز سے پرنٹ کر لیں۔ اسے اصل ریکارڈ پر چلائیں اور میوزک کا لطف اٹھائیں۔ اس تمام عمل کا طریقہ کار تھری ڈی پرنٹرز کے صارفین کے لیے ویب سائٹس پر موجود ہے۔ کلاسیکل میوزک سننے میں اور اچھا لگتا ہے اگر وہ گھر پر پرنٹ کیا جائے۔

مجسمے

اب آئن اسٹائن یا شیکسپیر کے ہی مجسمے میز پر کیوں سجائیں جب آپ خود اپنی پسندیدہ شخصیت یا خود اپنا مجسمہ تیار کر سکتے ہوں۔ تھری ڈی پرنٹرز کے صارفین کے لیے دوستوں مختلف شخصیات کے پرنٹ ہونے والے مجسموں کے نمونے تھری ڈی پرنٹنگ ویب سائٹ thingiverse پر موجود ہیں۔ یہ مجسمے دوستوں کو ان کی سالگرہ پر بطور تحفہ بھی پیش کئے جا سکتے ہیں۔

منگنی کی انگوٹھی

ایک پلاسٹک کی منگنی کی انگوٹھی ضروری نہیں کہ اعلیٰ معیار کی ہو مگر ان کا ایک اچھا ٹریک ریکارڈ ہو سکتا ہے۔ تین منگنی کی انگوٹھیاں اپنے کامیاب پر پوزل کے بعد thingiverse پر اپ لوڈ کی جا چکی ہیں۔ ایک با معنی چیز کو یادگار بنانے کے لیے

کاروبار کا ایک اہم جز بن سکتا ہے، کیونکہ اوپن سورس تھری ڈی پرنٹنگ اپنی ابتدائی قیمت آسانی سے پوری کر سکتی ہے۔ اس کی موجودگی سے صارفین کو عام گھریلو سامان مثلاً ہاٹی، پلیٹیں اور کپ وغیرہ گھر پر بنانے کی سہولت میسر ہوگی۔ میٹرل کے لحاظ سے بازار میں مختلف قسم کے پرنٹرز دستیاب ہیں جن میں تھر مو پلاسٹک، دھات، کھانے والے میٹرل کے پرنٹرز شامل ہیں۔ گھریلو استعمال کے پرنٹرز میں پلاسٹک کی چیزیں تیار کرنے والے پرنٹرز دستیاب ہیں۔

گھریلو استعمال کے تھری ڈی پرنٹرز کی مقبولیت کی اہم وجہ یہ ہے کہ گھریلو استعمال کی چیزیں اور عام دلچسپی کی چیزوں کے مفت نمونے اور پبلک ڈیٹا نمونے انٹرنیٹ پر دستیاب ہیں۔ ان اوپن سورس ویب سائٹس میں thingiverse اور cubify کافی مقبول ہیں۔

تھری ڈی پرنٹرز کی مقبولیت کی ایک اور بھی وجہ ہے وہ یہ کہ اس کی قیمتیں 2010 سے ڈرامائی انداز میں کم ہو رہی ہیں۔ کئی کمپنیاں اور انفرادی حیثیت سے لوگ RepRap پرنٹرز کے ڈیزائن کے حصے فروخت کر رہے ہیں۔ جن کی قیمت چار سو سے پانچ سو امریکی ڈالر کے درمیان ہے۔ دیگر پرنٹرز کی مکمل کٹ میں Printrbot Jr چار سو ڈالر، RoBo 3D چھ سو ڈالر، Fab@Home اور Shark 3D Printer دو ہزار ڈالر تک میں دستیاب ہیں۔ وقت گزرنے کے ساتھ ساتھ تھری ڈی پرنٹرز کی قیمت میں مزید کمی متوقع ہے۔ فی الحال چونکہ چند ہی کمپنیوں کی اس شعبے میں اجارہ داری ہے، اس لئے قیمتیں اب بھی قدرے زیادہ ہیں۔ پاکستان میں کچھ شوقین دوستوں نے یہ پرنٹرز خرید رکھیں گے۔ اگر جیب اجازت دے تو آپ بھی اسے آن لائن شاپ سے خرید سکتے ہیں۔ اس کے لئے عموماً کریڈٹ کارڈ کی ضرورت پڑتی ہے لیکن اب کچھ پاکستانی بینکوں کی ڈیبٹ کارڈ بھی آن لائن شاپنگ کے لئے استعمال کئے جا سکتے ہیں۔ تاہم پاکستان تک ان بھاری تھری ڈی پرنٹرز کی شاپنگ خاصی مہنگی ہوتی ہے۔

اگرچہ تھری ڈی پرنٹرز سے تیار ہونے والی اشیا کی ایک طویل فہرست موجود ہے اور اس میں آئے دن اضافہ ہو رہا ہے۔ یہاں چند دلچسپ چیزوں کا مختصر تعارف پیش کیا جا رہا ہے، جن کے نمونے صارفین کے لیے انٹرنیٹ پر مفت دستیاب ہیں۔ ان پلاسٹک اور پولی مرکی اشیا کو لوگ گھر پر تھری ڈی پرنٹرز کے ذریعے تیار کر سکتے ہیں۔

لیگو ربطالہ (Lego connecting)

ہر بچہ مختلف کمپنیوں کے لیگو (Lego) کھلونوں کو آپس میں جوڑنے کا کھیل پسند کرتا ہے۔ بد قسمتی سے کسی کمپنی کو ان تمام کھلونوں کے ربطالے یعنی ایڈاپٹرز (Adapters) کو بنانے کی نہیں مچھوٹی یا وہ اسے بنانے میں دلچسپی نہیں رکھتے۔

خود کار بندوق (سیسی آٹومیک گن) AR-15 کا سب سے زیادہ ممنوعہ گن اس کا نچلا ریسیور (lower receiver) ہوتا ہے۔ اب اس کا نمونہ Thingiverse پر اپ لوڈ کیا جا چکا ہے۔ تھری ڈی پرنٹر کا صارف اپنے گیراج میں اس حصے کو پرنٹ کر کے باقی حصے بغیر کسی قانونی رکاوٹ کے ڈاک کے ذریعے منگوا سکتا ہے۔

مصنوعی اعضاء

تھری ڈی پرنٹر کے ذریعے پلاسٹک کے مصنوعی اعضاء مکمل یا ان کے کچھ حصے بھی پرنٹ کئے جا سکتے ہیں۔ کچھ عرصہ پہلے ایک ایجنٹ بلخ جس کا ایک پاؤں پیدا ہوا موجود نہیں تھا، تھری ڈی پرنٹر کے ذریعے مصنوعی پاؤں پرنٹ کر کے گا دیا گیا جس سے وہ عام بلخ کی طرح چلنے پھرنے کے قابل ہو گئی۔ مستقبل میں شاید کئی انسانی اعضاء بھی اسے طرح تھری ڈی پرنٹر سے پرنٹ کئے جا سکیں۔

مزید تھری ڈی پرنٹر

یہ خاصی حیرت انگیز بات ہے، لیکن ایک تھری ڈی پرنٹر سے دوسرا تھری ڈی پرنٹر تقریباً تیار ہو سکتا ہے۔ اوپن سورس RepRap تھری ڈی پرنٹر کا ایک اور مقصد RepRap کے تمام حصے بنانے کے قابل ہونا ہے۔ فی الحال اس ڈیوائس کے سارے اجزاء اقل نہیں ہو سکتے، تاہم خود افزائشی مشینوں کی تیاری اب مستقل میں زیادہ ڈومینیل۔

☆☆☆

اسے اسکین، اپ لوڈ اور شئرن کرنے سے بہتر اور کیا طریقہ ہو سکتا ہے؟ پھر یہ کہ وہ چیز ہمیشہ آپ کے پاس فاضل موجود رہے گی۔

ماسک

”گمنام“ نامی ہیکر تھریک کے ممبران انٹیکچوئل پراپرٹی حدود کے پرنٹار ہرگز نہیں ہیں مگر ان کا پسندیدہ نشان Guy Fawkes Mask، ٹائم وارنر کی ملکیت ہے جو ہر فرسخت پر اس کمپنی کو فائدہ دیتا ہے۔ تاہم ہیکرز کے لیے اب بجائے کسی دکان سے ماسک خریدنے کے، اس کا پی رائٹ کی قانون شکنی کرنا بے حد آسان ہو گیا ہے۔ صرف ڈاؤن لوڈ کریں اور MakerBot Replicator سے پرنٹ نکال لیں۔

تھکڑی کی چابیاں

اعلیٰ حفاظت کی تھکڑیاں پولیس کے محکمے کا ہر فرد نہیں کھول سکتا، اس کے لیے ان کے پاس مقررہ معیار کی چابیاں ہوتی ہیں۔ جس کا مطلب یہ ہے کہ ایک عام شخص نہ تو ان تک رسائی حاصل کر سکتا ہے اور نہ ان جیسی چابیاں بنا سکتا ہے۔ تاہم اب بد قسمتی سے تھکڑی بنانے والوں کو ایک چیخ درپیش ہے۔ Bonowi اور Chubb جیسی کمپنیوں کی طرف سے Thingiverse پر تھکڑیوں کی معیاری چابیوں کے کئی نمونے اپ لوڈ کیے جا چکے ہیں اور گرفتار ہونے والے کمپیوٹر کے جینیٹس خود کو آذر کرنے کے لیے ان کی لائحہ و نقل تیار کر سکتے ہیں۔

کھلونا پستول

امریکا میں ایک اصل نظر آنے والی پستول اور وہ بھی سیاہ رنگ کی حاصل کرنا آسان کام نہیں ہے۔ مگر Thingiverse کی مدد سے پرنٹ ہونے والی تربیتی پستول کے نمبر ایک نمونے جیسے Glock 22 اور ریوالور اب ڈاؤن لوڈ کر کے پرنٹ کیے جا سکتے ہیں۔

اصل بندوق کے اجزا

اب کھلونے بھی چھوڑیں تھری ڈی پرنٹنگ سے اصل اور چلنے والی بندوق بھی آسانی سے حاصل کی جا سکتی ہے۔ ایک نیم



براؤزر کے لیے بہترین پرائیویسی ایڈاؤنز

اپنی جاسوسی ناکام بنائیں

علمدار حسین



کلک کر کے آپ مزید تفصیل دیکھ سکتے ہیں کہ کتنی تشہیری، اینا لیکس اور سوشل قسم کی ٹریکنگ کوششوں کو ناکام بنایا گیا ہے، بینڈوڈ تھ محفوظ کی گئی ہے اور آپ کے وقت کی بچت کی گئی ہے۔

جیسا کہ ہم نے بتایا کہ اس کی سٹیٹو بہت ہی آسان ہیں، اس لیے کسی بھی ٹریکنگ کو آپ بند کرنا چاہیں تو بس اس پر کلک کر دیں۔

آپ کا شیئر کردہ ڈیٹا ان کرپٹ کرنے کی سہولت رکھنا والا یہ ایڈاؤن لاکھوں صارفین استعمال کر رہے ہیں۔ اپنی کارکردگی کی بنا پر اس ایڈاؤن نے پرائیویسی ایڈاؤن کی ہماری لسٹ میں نمبر ون پوزیشن حاصل کی ہے۔

انسٹال کریں: disconnect.me

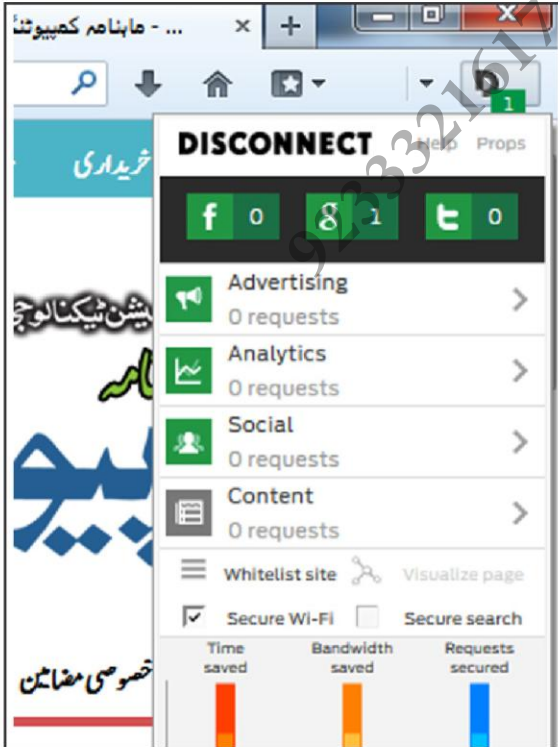

کوئی بھی ویب سائٹ دیکھتے ہوئے ہمیں اندازہ نہیں ہوتا کہ ہماری جاسوسی جا رہی ہے۔ ویب سائٹ ہمارے انٹرنیٹ پر رجحانات کو ٹریک کرتی ہیں تاکہ اسی حساب سے اشتہارات دکھائے جاسکیں۔ ایسے کئی سافٹ ویئر اور پلگ انز موجود ہیں جو یہ دعویٰ کرتے ہیں کہ وہ براؤزرنگ کو محفوظ بنا کر ہر قسم کی ٹریکنگ کو بلاک کر دیتے ہیں۔ ہم نے اس حوالے سے کئی ایڈاؤنز استعمال کیے اور آپ کے لیے چند بہترین ایڈاؤنز کا انتخاب کیا ہے۔

ڈسکنیکٹ (Disconnect)

ڈسکنیکٹ ایڈاؤن گوگل کروم، فائر فوکس، سفاری اور اوپرا کے ساتھ کام کرنے کی صلاحیت رکھتا ہے۔ اس کی انسٹالیشن اور سیٹنگ حد درجے آسان ہے۔ بس اس کی ویب سائٹ وزٹ کریں، یہ آپ کے براؤزر کو جان کر ڈاؤن لوڈنگ لنک پیش کر دے گا۔ Get disconnect کے بٹن پر کلک کر کے آپ یہ ایڈاؤن اپنے براؤزر میں شامل کر سکتے ہیں۔

ڈسکنیکٹ ایک اوپن سورس یعنی آزاد مصدر ٹول ہے۔ جسے لوگوں کے عطیات سے بنایا گیا ہے۔ اس کا دعویٰ کہ اس کی انسٹالیشن کے بعد چونکہ ویب سائٹس آپ کی جاسوسی نہیں کر پاتیں اس لیے بینڈوڈ تھ سترہ فیصد کم استعمال ہوتی ہے جبکہ ویب سائٹ لوڈ ہونے کی رفتار بھی ستائیس فیصد تیز ہو جاتی ہے۔

یہ ایڈاؤن دو ہزار سے زائد ایسی ویب سائٹس کو بچانے کی صلاحیت رکھتا ہے جو جاسوسی کرتی ہیں۔ یہ نمبر اس طرح کے دیگر سافٹ ویئر اور ایڈاؤنز کے مقابلے میں کافی زیادہ ہے۔ کیونکہ ہمارا دوسرے نمبر پر آنے والا ایڈاؤن ”گھوٹری“ سولہ سو جبکہ ”ڈاؤن ٹریک می“ چھ سو سے زائد جاسوسی کرنے والی ویب سائٹس سے واقف ہے۔ اس طرح ڈسکنیکٹ دیگر پرائیویسی ٹولز کے مقابلے میں زیادہ طاقتور اور بہتر ثابت ہوتا ہے۔

اس کی انسٹالیشن کے بعد براؤزر میں موجود اس کا آئی کن آپ کو کاؤنٹر دکھاتا رہتا ہے کہ آپ کی ٹریکنگ کی کتنی کوششوں کو بلاک کر دیا گیا ہے۔ اس آئی کن پر

اس کی انسٹالیشن کے بعد پہلی دفعہ اس کے آئی کن پر کلک کرنے سے یہ چھوٹا سا ٹیوٹوریل دکھاتا ہے جس سے اس کے کام کرنے کے طریقہ کار کے بارے میں جاننا جاسکتا ہے۔

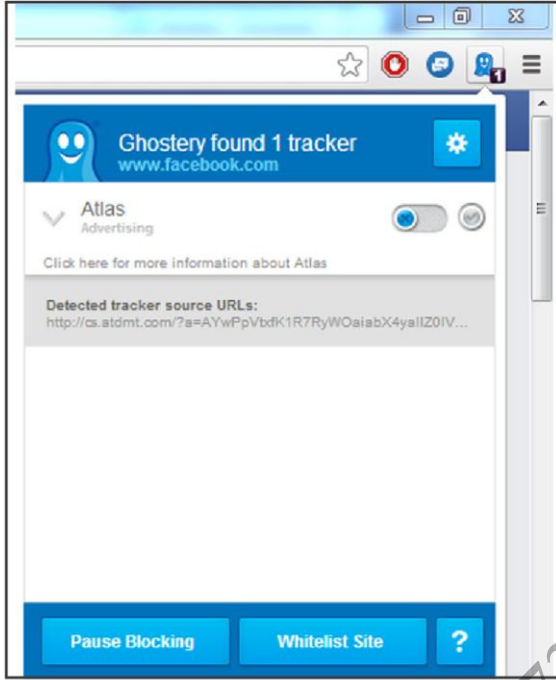

گھوسٹری (Ghostery)

گھوسٹری ایڈون فاٹرفوکس، کروم، سفاری، انٹرنیٹ ایکسپلورر، اوپرا اور آئی او ایس کی سپورٹ رکھتا ہے۔ لیکن اس کے ڈیٹا بیس میں موجود 1700 معروف ٹریکرز سے ڈسکلینک سے پیچھے رکھتے ہیں۔

گھوسٹری کا دعویٰ ہے کہ اس کے بیس ملین صارفین ہیں، جو اسے انٹرنیٹ کی دنیا کا سب سے بڑا پرائیویسی ٹول ثابت کرتا ہے۔ اس ایڈون کا کہنا ہے:

Knowledge + Control = Privacy

گھوسٹری کی خاصیت یہ ہے کہ یہ ڈسکلینک کے مقابلے میں ہر ٹریکنگ کوشش کا واضح نام اور تفصیل بتاتا ہے، بشمول کمپنی کی تفصیلات کے جو اس ٹریکنگ کے پیچھے کارفرما ہوتی ہے اور یہ کہ وہ کس طرح کا ڈیٹا جمع کر رہے ہیں۔ جس سے آپ باآسانی فیصلہ کر سکتے ہیں کہ یہ ٹریکنگ بلاک کرنی چاہیے یا نہیں۔ اس کے علاوہ یہ آپ کو ان تک پہنچنے کے لیے براہ راست یو آر ایل بھی فراہم کرتا ہے۔ اسے انسٹال کرنے کے لیے اس کی ویب سائٹ وٹس کیجیے:

www.ghostery.com

اس ویب سائٹ پر آپ پرائیویسی کے حوالے سے دلچسپ چیزیں جان سکتے ہیں اور یہ بھی جان سکتے ہیں کہ کیسے ویب سائٹس آپ کی جاسوسی کرتی ہیں۔

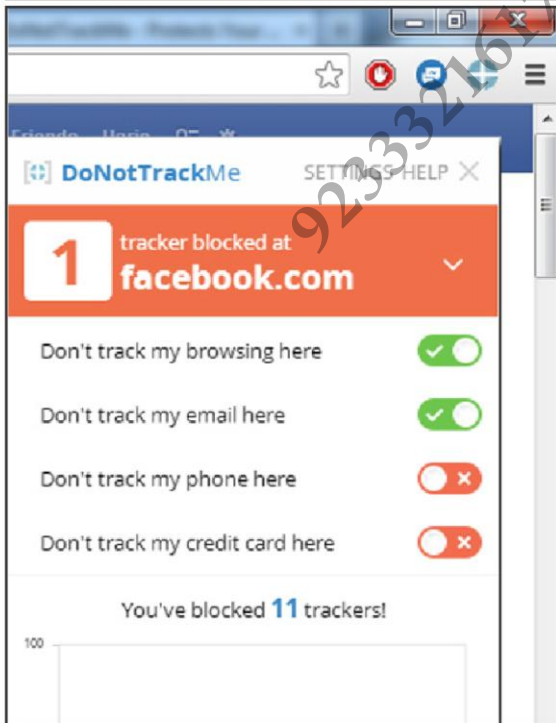

ڈونٹ ٹریک می (DoNotTrackMe)

اس میں فاٹرفوکس، کروم، انٹرنیٹ ایکسپلورر اور سفاری کی سپورٹ موجود ہے اور اس کے ڈیٹا بیس میں 600 ٹریکنگ کمپنیز کا ریکارڈ موجود ہے جو کہ ڈسکلینک اور گھوسٹری سے اگرچہ کہیں کم ہے لیکن پھر بھی یہ ٹول کافی دلچسپ اور معلوماتی ہے۔

ڈونٹ ٹریک می کا کہنا ہے کہ براؤزنگ آف دی ریکارڈ کریں اور کسی قسم کی ٹریکنگ سے محفوظ رہیں۔ سیکڑوں ٹریکنگ ویب سائٹس کو بلاک کرنے سے براؤزنگ کی رفتار میں بھی اضافہ ہو جاتا ہے۔

www.abine.com/dntdetail.php

اس کی ویب سائٹ پر جائیں تو یہ آپ کے براؤزر کے حساب سے ایڈون ڈاؤن لوڈ کرنے کا بٹن آپ کے سامنے پیش کر دے گا۔

انسٹالیشن کے بعد اس کے آئی کن پر کلک کر کے آپ ہر ویب سائٹ پر ٹریکنگ کی کوششوں کو دیکھ سکتے ہیں۔ ہر ویب سائٹ پر آپ جان سکتے ہیں اس نے کتنے ٹریکرز کو بلاک کیا ہے۔ اس کی سٹیٹس میں کسی قسم کی تبدیلی بھی بہت آسانی سے کی جاسکتی ہے۔

AVG Do Not Track

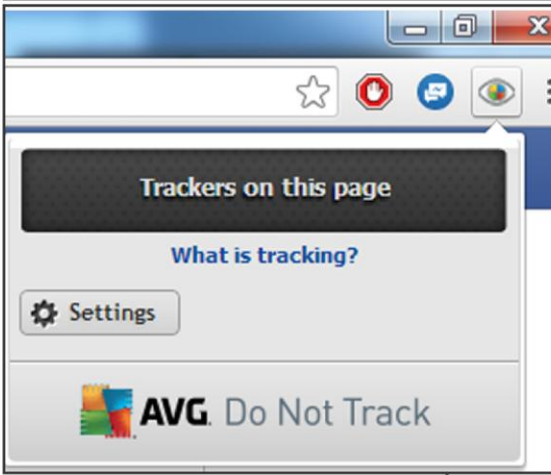

موجودہ پہلے تین ایکسٹینشنز کے مقابلے کی نہیں ہے۔

”اے وی جی ڈوناٹ ٹریک“ اے وی جی کے مفت اور کمرشل پروگرام کے ساتھ بطور ایکسٹینشن کروم، فائرفوکس اور انٹرنیٹ ایکسپلورر کے لیے دستیاب ہے۔ اس پر ایویسی ٹول کا ایک واضح ٹریکنگ پینل ہے جس میں آپ ٹریکنگ کی تمام کوششوں کے بارے میں جان سکتے ہیں کہ کون سی ویب سائٹ آپ کی آن لائن سرگرمیوں پر نظر رکھے ہوئے ہے۔

سینکڑوں کے بٹن پر کلک کر کے آپ اس میں موجود ڈیکریز کی لسٹ دیکھ سکتے ہیں، جن کو فعال یا غیر فعال رکھا جاسکتا ہے۔ ٹریکنگ کے الٹس کے سامنے ہی بٹن موجود ہیں جن سے ٹریکنگ کو اجازت بھی دی جاسکتی ہے۔

اگرچہ یہ بھی ایک اچھا ایکسٹینشن ہے لیکن اس کی کارکردگی ہمارے مضمون میں

sharemenot.cs.washington.edu

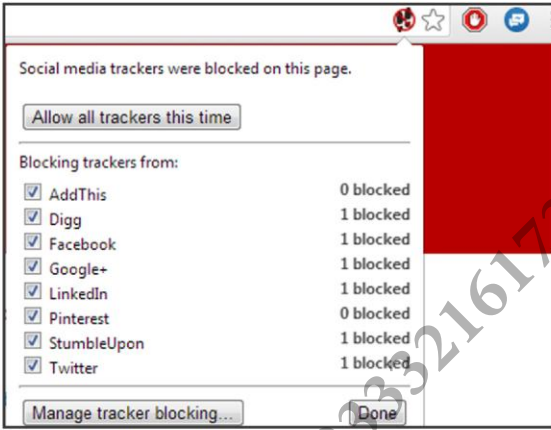

شیرمی ناٹ (ShareMeNot)

”شیرمی ناٹ“ بطور براؤزر ایکسٹینشن کروم اور فائرفوکس کے لیے دستیاب ہے۔ دراصل یہ ایکسٹینشن ایک ریسرچ پروجیکٹ کا حصہ ہے۔ چونکہ یہ ایک محدود ایکسٹینشن ہے اس لیے اس کے ڈیٹا بیس میں چند ایک ٹریکرز ہی موجود ہیں۔ دراصل یہ صرف سوشل شیرنگ ویب سائٹ جیسے کہ فیس بک، سٹمبل اپان، لنکڈ ان، ٹوئٹر، گوگل پلس، ڈگ، پن ٹریٹ اور ایڈزس کی ٹریکنگ کو بلاک کرنے کے لیے بنایا گیا ہے۔

اس کے باوجود اگر آپ جاننا چاہتے ہیں کہ یہ سوشل ویب سائٹس آپ کی کتنی جاسوسی کرتی ہیں اس ایکسٹینشن کو استعمال کرنا ایک دلچسپ تجربہ ہوگا۔

بک پر لاگ ان ہونے کے باوجود آپ کوئی ایسی ویب سائٹ وزٹ کریں گے، جسے آپ فیس بک پہلے ہی لائیک کر چکے ہیں تب بھی لائیک کا بٹن نظر آ رہا ہوگا۔ کیونکہ آپ کو ٹریک نہیں کیا جاسکتا ہے کہ آپ لاگ ان ہیں اور پہلے ہی اس بیج کو لائیک کر چکے ہیں۔

اگر آپ صرف سوشل نیٹ ورکس کی جاسوسی کو بلاک کرنا چاہتے ہیں تو اس ایکسٹینشن کو ضرور آزمائیں۔

ڈاؤن لوڈ کریں: bit.ly/priv3ff

یہ ایکسٹینشن انٹرنیٹ پر ایویسی کے حوالے سے ریسرچ کرنے والی ایک ٹیم کی جانب سے بنایا گیا ہے۔ اس ایکسٹینشن اور ڈیولپرز کے بارے میں مزید تفصیل کے لیے اس کی ویب سائٹ ملاحظہ کیجیے:

<http://priv3.icsi.berkeley.edu>

Priv3

آپ کسی بھی ویب سائٹ پر جائیں فیس لائیک، ٹوئٹر فالو یا گوگل پلس اور دیگر بٹن وہاں موجود ہوتے ہیں۔ جبکہ آپ کے دوستوں کی لسٹ بھی موجود ہوتی ہے جو اس بیج کو لائیک یا فالو کر چکے ہوتے ہیں۔ اس ویب سائٹ کو کیسے پتا چلتا ہے کہ آپ فیس بک پر بھی لاگ ان ہیں؟ ظاہر ہے سوشل ویب سائٹس آپ کی جاسوسی کرتی ہیں۔

Priv3 بھی صرف فائرفوکس کے لیے دستیاب ہے۔ سوشل نیٹ ورکس جیسے کہ فیس بک، ٹوئٹر، گوگل پلس اور لنکڈ ان کی جانب سے جاسوسی کی تمام کوششوں پر یہ ایکسٹینشن مکمل نظر رکھتا ہے۔ اس کی انسٹالیشن کے بعد آپ آرام سے براؤزنگ کر سکتے ہیں۔ آپ کی جاسوسی کرنے کی تمام کوششیں بلاک کر دی جائیں گی۔ مثلاً فیس



فائل ایف پی ڈی ایف فارمز میں ڈیٹا محفوظ کرنے کا طریقہ

ایڈوبی ایئر ویبٹ خاصا عام اور مفت سافٹ ویئر ہے۔ لیکن اگر آپ اس کا متبادل استعمال کرنا چاہتے ہیں تو Foxit Reader سے بہتر کوئی اور نہیں ہو سکتا۔ اس شاندار سافٹ ویئر کو آپ درج ذیل لنک سے ڈاؤن لوڈ کر سکتے ہیں۔ ہم یہاں فاکس اٹ ریڈر کا ہی استعمال کریں گے۔

http://foxitsoftware.com/Secure_PDF_Reader/

جس پی ڈی ایف فارمز میں ڈیٹا بھرا نا ہو، اسے فاکس اٹ ریڈر میں کھول لیں۔ فاکس اٹ ریڈر آپ کو نیوٹیفیکیشن بار کے ذریعے مطلع کرے گا کہ اس میں ڈیٹا کیونٹ میں کچھ انٹرایکٹیو فیلڈز موجود ہیں۔ یہ اس بات کی نشانی ہے کہ یہ fillable form ہے۔ آپ Highlight Field کے بٹن پر کلک کریں۔ اس طرح تمام انٹرایکٹیو فیلڈز (جن میں ڈیٹا ٹائپ یا منتخب کیا جا سکتا ہے) ہائی لائٹ کر دی جائیں گی (ان کا رنگ باقی فیلڈز سے الگ ہو جائے گا)۔

اب آپ ان انٹرایکٹیو فیلڈز میں ڈیٹا ٹائپ کر سکتے ہیں اور چیک باکس کو چیک کر سکتے ہیں۔ جیسے ہی آپ انٹرایکٹیو فیلڈ پر ماؤس لے کر جائیں گے، ماؤس کا کرسر ٹائپنگ والا ہو جائے گا۔ اب اس فیلڈ میں کلک کریں اور کی بورڈ سے مطلوبہ معلومہ نامہ ٹائپ کر دیں۔ جب آپ سارا فارم بھر چکیں تو فائل مینو میں سے Save As کا آپشن سلیکٹ کریں۔ آپ اسے کسی مناسب نام سے محفوظ کر لیں۔ آپ چاہیں Save کا آپشن سلیکٹ کر لیں۔ اس صورت میں کھلی ہوئی فائل میں ہی ڈیٹا محفوظ ہو جائے گا۔

فاکس اٹ ریڈر بند کر کے اس محفوظ کی گئی فائل کھولیں، آپ کو اپنا نام پتہ کیا ہوا تمام ڈیٹا اس میں نظر آئے گا۔ اگر آپ Save کے بغیر فاکس اٹ ریڈر بند کر دیں گے تو ڈیٹا پی ڈی ایف فارم میں محفوظ نہیں ہوگا۔

اب آپ یہ فائل بذریعہ ای میل یا ویب فارم کہیں بھی جمع کروا سکتے ہیں۔ اگر فارم پر دستخط بھی درکار ہوں تو آپ اس بھرے ہوئے فارم کا پرنٹ بھی لے سکتے ہیں۔

پی ڈی ایف فارمز ڈاکیومنٹس کی ترسیل کا ایک اہم ذریعہ ہے۔ یونیورسٹیز ہوں یا حکومتی ادارے، ہر کوئی مختلف فارمز اور معلوماتی بروشر پی ڈی ایف میں ہی فراہم کرنے کو ترجیح دیتا ہے۔ ڈاکیومنٹس کے ساتھ ساتھ، اب فارم (form) بھی پی ڈی ایف فارمز میں دستیاب ہوتے ہیں۔ یعنی آپ کو فارم پر ہاتھ سے کچھ لکھنے کی ضرورت نہیں، بس فارم میں ڈیٹا بھر کر جمع کروادیں۔ اس سے نہ صرف یہ کہ وقت کی بچت ہوتی ہے بلکہ کاغذ اور پرنٹنگ کے خرچے سے بھی جان چھڑ جاتی ہے۔ اگر فارم پر لکھتے ہوئے کچھ غلطی ہو جائے تو نئے فارم پر سب کچھ دوبارہ لکھنا پڑ سکتا ہے، لیکن پی ڈی ایف فارمز میں یہ خرابی بھی نہیں ہے۔ لیکن ان فارمز میں ڈیٹا بھرا کیسے جائے؟ اس بات سے ناواقف لوگ اکثر وہ طلبہ ہوتے ہیں جنہوں نے غیر ملکی یونیورسٹیوں میں داخلے کے لئے فارم جمع کروانے ہوتے ہیں۔ اکثر یونیورسٹیاں اپنے داخلہ فارم طلبہ سے پی ڈی ایف کی شکل میں ہی مانگتی ہیں۔ پی ڈی ایف فارم میں ڈیٹا ٹائپ کرنے کے لئے آپ کو کسی اچھے پی ڈی ایف ریڈر کی ضرورت ہوگی۔ اس کے لئے ایڈوبی ایئر ویبٹ کا استعمال کیا جا سکتا ہے۔



وردپریس ایک معروف بلاگنگ ٹول ہے۔ یہ صرف بلاگ تک ہی محدود نہیں کیونکہ وردپریس کی مدد سے ہر قسم کی موضوعاتی ویب سائٹس جیسے کہ نیوز، کوئنگ، فوٹوگرافی یا آن لائن اسٹور وغیرہ بنایا جاسکتا ہے۔ وردپریس کی اسی لچکدار ساخت اور آسانی کی وجہ سے یہ اس وقت سب سے زیادہ استعمال ہونے والا ٹول ہے۔ اگر آپ نے وردپریس استعمال کیا ہو تو آپ کو معلوم ہوگا کہ اس کا سارا اہم ڈیٹا جیسے کہ اپ لوڈ کی گئی فائلز، پلگ انز، تھیم، اسٹائل شیٹ وغیرہ سب کچھ wp-content نامی فولڈر میں موجود ہوتا ہے۔ کیا آپ جانتے ہیں کہ اگر اس فولڈر کا نام بدل دیا جائے تو یہ پھر بھی کام کر سکتا ہے؟ اکثر ہمیں اس حوالے سے ای میلز موصول ہوتی رہتی ہیں کہ اس فولڈر کو ری نیم کرنے کا طریقہ بتائیں تو آئیے اس حوالے سے تفصیلی آگاہ کرتے ہیں۔

wp-content فولڈر کو ری نیم کرنے کا ایک فائدہ تو یہ ہے کہ آپ کی ویب کم وردپریس ٹائپ لگے گی۔ کوئی بھی آپ کی ویب سائٹ کی سروس فائلز دیکھ کر بتا سکتا ہے کہ یہ وردپریس پر بنائی گئی ہے۔ اس فولڈر کا نام بدل دینا ویب سائٹ کی سیکیورٹی کے لیے بھی اہم کردار ادا کرتا ہے۔

فولڈر کا نام بدلیں

سب سے پہلا مرحلہ wp-content فولڈر کو ری نیم کرنے کا ہے تو ہم مثال کے طور پر اسے بدل کر computingpk کر دیتے ہیں۔

فولڈر کا نام بدلتے ہی تمام فعال پلگ انز اور تھیم غیر فعال ہو جائیں گے۔ چونکہ فولڈر کا نام بدل چکا ہے اور وردپریس نئے فولڈر کو نہیں ڈھونڈ پاتا ہے اس لیے تھیم اور پلگ ان کام کرنا بند کر دیں گے۔

کنفیکریشن فائل میں تبدیلی

ویب سائٹ کو واپس صحیح حالت میں لانے کے لیے سب سے پہلے ہمیں کنفیکریشن فائل میں تبدیلی کرنی ہوگی۔ اس کام کے لیے wp-config.php میں ترمیم کرنے سے پہلے بہتر رہے گا کہ اس فائل کا بیک ضرور اپنے پاس محفوظ کر لیں، تاکہ کچھ غلط ہو جانے کی صورت میں آپ کے پاس اصل فائل موجود ہو، جسے آپ ری اسٹور کر سکیں۔

wp-config.php فائل کو ایڈٹ

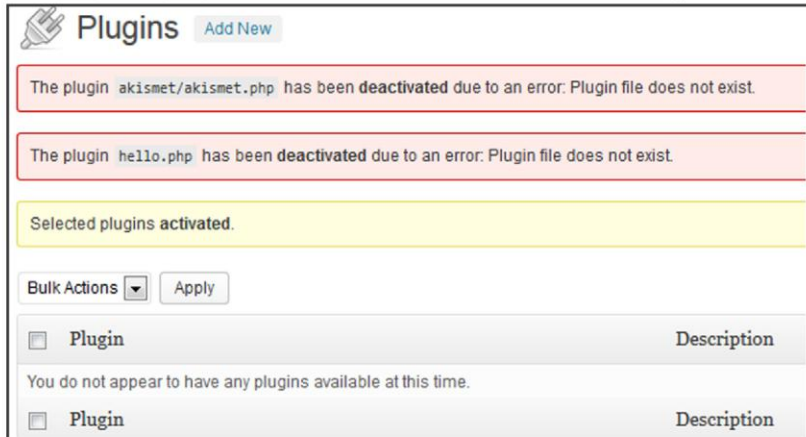
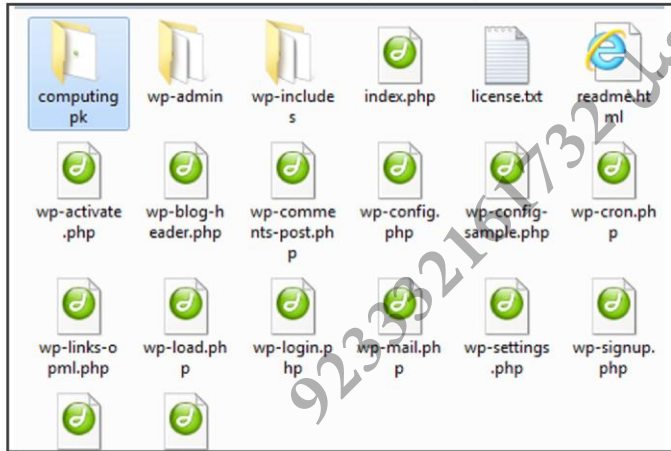

کریں اور یہ لائن تلاش کریں: `require_once(ABSPATH . 'wp-settings.php');`؛
عام طور پر یہ لائن اس فائل میں بالکل نیچے یعنی آخر میں موجود ہوتی ہے۔ اسے تلاش کر لینے کے بعد اس سے پہلے یہ لائن شامل کریں:

```
define ('WP_CONTENT_FOLDERNAME', 'computingpk');
```

```
define ('WP_CONTENT_DIR', ABSPATH . WP_CONTENT_FOLDERNAME);
```

```
/** Absolute path to the WordPress directory. */
if ( !defined('ABSPATH') )
    define('ABSPATH', dirname(__FILE__) . '/');

define ('WP_CONTENT_FOLDERNAME', 'computingpk');
define ('WP_CONTENT_DIR', ABSPATH . WP_CONTENT_FOLDERNAME);

/** Sets up WordPress vars and included files. */
require_once(ABSPATH . 'wp-settings.php');
```

تا کہ ورڈ پریس کو پتا چل سکے کہ فولڈر کا نام بدل کر `computingpk` ہو چکا ہے۔

یہ تبدیلی کرنے کے بعد فائل کو `save` کر کے بند کر دیں۔ اب اگر آپ ایڈمن پینل میں پبلک انزوالے پیج کو ری فریش

کر کر دیکھیں تو پبلگ انز دوبارہ فعال ہو چکے ہوں گے۔

لیکن اگر آپ تھیمز کے سیکشن میں جائیں گے تو تھیم ابھی تک دستیاب نہیں ہوں گے۔ اس مسئلے کو حل کرنے کے لیے یہ لائنز شامل کریں:

```
define('WP_SITEURL', 'http://' . $_SERVER['HTTP_HOST'] . '/');
```

```
define('WP_CONTENT_URL', WP_SITEURL . WP_CONTENT_FOLDERNAME);
```

All (2) | Inactive (2) | Update Available (1)

Bulk Actions

<input type="checkbox"/>	Plugin	Description
<input type="checkbox"/>	Akismet	Used by millions, Akismet is quite possibly the best way in the world to get started: 1) Click the "Activate" link to the left of this description. Version 2.5.7 By Automattic Visit plugin site
There is a new version of Akismet available. View version 2.5.9 details or update now .		
<input type="checkbox"/>	Hello Dolly	This is not just a plugin, it symbolizes the hope and enthusiasm of you will randomly see a lyric from Hello, Dolly in the upper right of your page. Version 1.6 By Matt Mullenweg Visit plugin site

اس طرح ورڈ پریس میں نئے فولڈر کا ایڈریس شامل ہو جائے گا۔

اب آپ جو بھی نئی فائل اپ لوڈ کریں گے وہ ری نیٹ کیے گئے فولڈر میں اپ لوڈ ہوگی اور ویب سائٹ بالکل صحیح طریقے سے کام کرے گی۔

اہم نوٹ:

کئی تھیمز اور پبلگ انز کو استعمال کرنے کے

Manage Themes

Current theme preview

Current Theme
Twenty Twelve
By the [WordPress team](#) | Version 1.1

The 2012 theme for WordPress is a fully responsive theme that looks great on any device. Features include a front page template with its own widgets, an optional display font, styling for post formats on both index and single views, and an optional no-sidebar page template. Make it yours with a custom menu, header image, and background.

There is a new version of Twenty Twelve available. [View version 1.3 details](#) or [update now](#).

[Customize](#) OPTIONS:
[Widgets](#) | [Menus](#) | [Header](#) | [Background](#)

لیے `wp-content` کا فولڈر ری نیٹ نہیں کیا جاسکتا۔ کیونکہ ان میں `wp-content` بطور پاتھ اور یو آر ایل لکھا گیا ہوتا ہے۔ اس صورت حال میں اس فولڈر کو ری نیٹ نہ کرنا ہی بہتر ہوتا ہے۔ اس کے علاوہ اگر آپ اپنی ویب سائٹ پر یہ فولڈر ری نیٹ کریں گے تو تمام اپ لوڈ کی گئی تصاویر کام کرنا بند کر دیں گی۔ کیونکہ پوسٹس میں ان تصاویر کا یو آر ایل `wp-content` کے ساتھ شامل ہوتا ہے۔ اس لیے بہتر رہے گا کہ ایک نئی ویب سائٹ بناتے ہوئے آغاز میں ہی یہ کام کر لیا جائے۔ ورنہ بعد میں اس فولڈر کو ری نیٹ کرنا آپ کی ویب سائٹ خراب کر سکتا ہے، جسے ٹھیک کرنے کے لیے آپ کو لاتعداد جگہوں پر نیا یو آر ایل اپ ڈیٹ کرنا پڑے گا۔

☆☆☆

ڈاؤن لوڈز



انٹرنیٹ کی دنیا سے کارآمد ڈاؤن لوڈز

والے مسائل کو فکس کر دیا گیا ہے۔ چونکہ یہ بہت کم سسٹم ریورسز استعمال کرتا ہے اس لیے سسٹم پر کسی قسم کا بوجھ نہیں ڈالتا۔ اس کے علاوہ ری سائیکل بن کے کام میں بھی مداخلت نہیں کرتا۔

ڈاؤن لوڈ کریں: resplendence.com/undeluxe

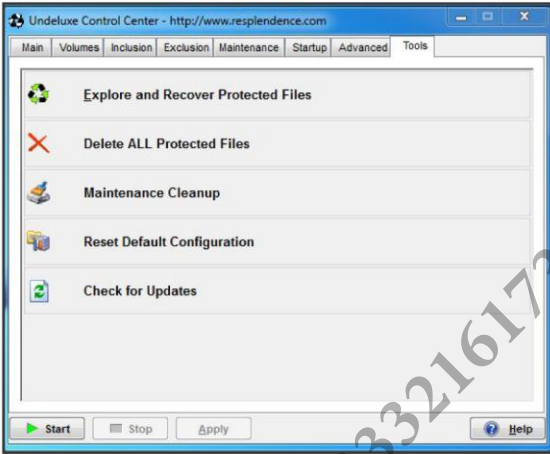

آن ڈیلیکس ہوم (فائل سائز: 2.3MB)

Windows 8/7/Vista/XP/2012/2008/2003

کبھی کبھی ”ری سائیکل بن“ ایک نعمت محسوس ہوتا ہے جب کام کی کوئی فائل غلطی سے ڈیلیٹ ہو جائے۔ لیکن ری سائیکل بن اس مسئلے کا مکمل اور قابل بھر و سہا حل نہیں ہے، کیونکہ ڈیلیٹ ہونے والی فائلز ری سائیکل بن کو باقی پاس کرتے ہوئے ہمیشہ کے لیے بھی ڈیلیٹ ہو جاتی ہیں۔ ”آن ڈیلیکس ہوم“ کو آپ ری سائیکل بن کا بہتر ورژن کہہ سکتے ہیں۔ یہ ونڈوز ایکسپلورر کے ساتھ ساتھ دیگر پروگرامز کی ڈیلیٹ کی گئی فائلز کو بھی آپ کے منتخب کرتا فولڈر میں جمع کرتا رہتا ہے جہاں سے آپ جب چاہیں انھیں ری اسٹور کر سکتے ہیں۔

اس میں سینکڑوں بھی کی جاسکتی ہیں کہ کس ٹائپ کی فائلز کو محفوظ رکھنا ہے اس کے علاوہ سائز کی بھی لمٹ لگائی جاسکتی ہے کہ اس سے بڑے سائز کی فائل کو محفوظ نہ کرے، تاکہ اس بیک اپ کا سائز بڑھتا نہ رہے۔

اس کا نیا ورژن ونڈوز 8 کے لیے بھی دستیاب ہے جس میں پرانے پائے جانے

ڈاؤن لوڈ کریں: bit.ly/capsunlocker

کیپس آن لاکر

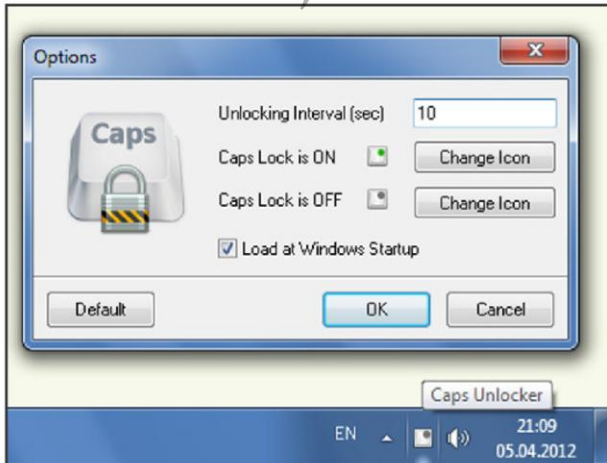

کیپس لاک جہاں ٹائپنگ کرتے ہوئے غلطی سے پرہیز ہو کر جھنجھٹ کا باعث بنتا ہے وہیں یہ ایک کام کا فنکشن بھی ہے۔ لیکن کیپس لاک آن کر کے استعمال کرنے کے بعد اکثر ہم اسے آن لاک کرنا بھول جاتے ہیں۔ جس کا نتیجہ یہ نکلتا ہے کہ ہم کیپٹل میں ہی ٹائپ کرتے جاتے ہیں۔ ”کیپس آن لاکر“ اسی کام کے لیے موجود چھوٹا سا ٹول ہے۔ اس میں آپ سیٹ کر سکتے ہیں کہ کیپس لاک آن ہونے کے کتنے سیکنڈز بعد خود بخود آن لاک ہو جائے۔ اس کے علاوہ اگر یہ ٹول چل رہا ہو اور کیپس لاک آن ہو تو شفٹ کا بٹن دبے ہی کیپس لاک آن لاک ہو جائے گا۔ اگر آپ ٹائپنگ میں کیپس لاک سے متاثر ہوتے ہیں تو یہ چھوٹا سا ٹول ضرور انسٹال کریں۔

فائل سائز: 97KB

آئی او ایل او سسٹم مکینک

آپ کے سسٹم کو ٹیون کرنے کا بہترین مکینک

سسٹم جیسے جیسے استعمال ہوتا رہتا ہے اس کی رفتار کم ہونا شروع ہو جاتی ہے۔ ظاہر ہے سسٹم کو کچھ آپٹائزیشن، صفائی ستھرائی کی ضرورت ہوتی ہے۔ اس کام کے لیے ونڈوز کے ڈیفالٹ ٹولز سے لے کر کئی کمرشل سافٹ ویئر موجود ہیں۔ انہی میں ایک سافٹ ویئر ”آئی او ایل او سسٹم مکینک“ کے نام سے موجود ہے۔

یہ سافٹ ویئر اپنی کارکردگی میں بے مثال ثابت ہوا ہے۔ بنا کسی جھنجھٹ کے

سسٹم کی مکمل آپٹائزیشن کرنے کے تمام یعنی سسٹم اور رجسٹری کی صفائی، اسٹارٹ اپ منیجر، ڈیفریگ اور ڈیٹا ڈیلیٹ کرنے کے تمام ٹولز اس میں موجود ہیں۔ اس سافٹ ویئر نے اپنی کارکردگی کی بنا پر بہت تیزی سے شہرت حاصل کی ہے۔ وجہ اس کا استعمال میں انتہائی آسان اور برق رفتار ہونا ہے۔

آئی او ایل او سسٹم مکینک کا فری ورژن بھی دیا گیا ہے، اگرچہ یہ کمرشل سافٹ ویئر کے مقابلے کا تو نہیں لیکن ایک عام کمپیوٹر صارف کے لیے کافی ہے۔

اسے انسٹال کرنے کے بعد Analyze Now کے بٹن پر کلک کر کے آپ اسٹیکن شروع کر سکتے ہیں۔ یہ اسٹیکن مکمل ہونے میں زیادہ دیر نہیں لے گا اور سسٹم کی رپورٹ آپ کے سامنے پیش

کر دے گا۔ اب اگر آپ سسٹم کو ری پیئر کرنا چاہتے ہیں تو یہ کام اس کے حوالے کر سکتے ہیں۔ ویسے تیز اور گہرائی سے مکمل اسٹیکن دونوں آپشنز اس میں موجود ہیں۔ اس سافٹ ویئر میں تقریباً تمام ضرورت کے آپشنز موجود ہیں جنہیں ٹول باکس میں دیکھا جاسکتا ہے۔ اس میں آل ان ون ٹولز، سسٹم ڈاگنوسٹک کے لیے پی سی ٹول کیت، ری پیئر، کلین اپ، سکیورٹی اسٹیکن وغیرہ شامل ہیں۔

اس کا انسٹالر ڈاؤن لوڈ کر کے چلانے پر یہ مکمل پروگرام ڈاؤن لوڈ کرتا ہے۔

مطابقت: ونڈوز ایکس پی، ویسٹا، سیون، ایٹ

فائل سائز: 34MB

ڈاؤن لوڈ کریں: smfree.iolo.com

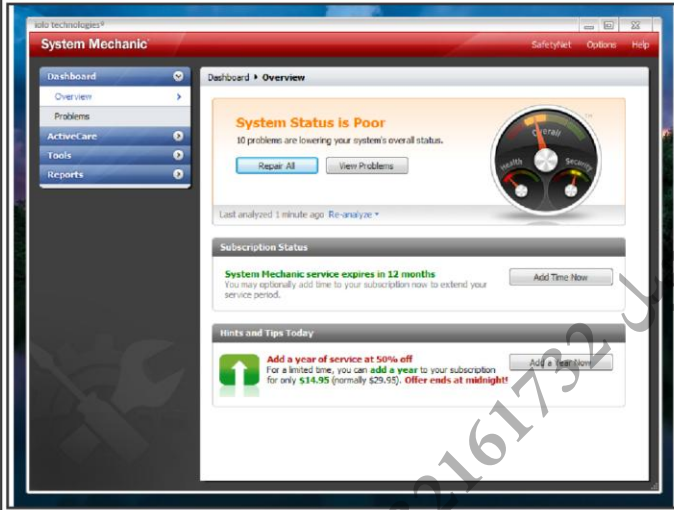

ڈاؤن لوڈ کریں: www.palemoon.org



فائر فوکس کا ہلکا اور تیز ورژن

”پیل مون“ براؤزر فائر فوکس کا ایک کسٹمائز ورژن ہے۔ فائر فوکس استعمال کرنے والے جانتے ہیں کہ یہ میموری کا بے دریغ استعمال کرتا ہے اور اکثر بینگ ہوتا رہتا ہے۔ انہی باتوں کو مد نظر رکھتے ہوئے پیل مون بنایا گیا۔ اس کا تازہ ترین ورژن کئی خوبیوں کے ساتھ ریلیز کیا گیا ہے۔ اس میں موجود سکیورٹی اور کارکردگی کے مسائل کا تدارک کر دیا گیا ہے۔ اس کے لے آؤٹ پر بھی خاص طور پر دھیان دیتے ہوئے پہلے سے خوبصورت بنایا گیا ہے۔

اس کے علاوہ اس میں تمام فائو چیزیں ہٹا کر اسے پہلے سے اور زیادہ ہلکا پھلکا اور برق رفتار بنا دیا گیا ہے۔ اس کا 64 بت اور پورٹ ایبل ورژن بھی دستیاب ہے۔

فائل سائز: 19MB

مطابقت: ونڈوز ایکس پی، ویسٹا، سیون، ایٹ

Why Can't I Connect نامی یہ چھوٹا سا ٹول آپ کو کسی ٹی سی پی / آئی پی کے ایررزل کرنے اور سمجھنے میں مدد کرتا ہے۔ جب کنکشن نہ بن پارہا ہو تو پہلا سوال یہی ہوتا ہے کہ آخر کنیکٹ کیوں نہیں ہو رہا؟ اس سوال کا جواب حاصل کرنے کے لیے ہم مختلف ٹپس آزما تے ہیں۔ لیکن اگر آپ یہ چھوٹا سا ٹول استعمال کریں تو یہ آپ کو بالکل صحیح جگہ پر پہنچائے گا اور مسئلہ حل کر کے آپ کو کنیکٹ ہونے میں مدد کرے گا۔

دستیابی: مفت

مطابقت: ونڈوز ایکس پی، وستا، سیون، ایٹ

فائل سائز: 2.2MB

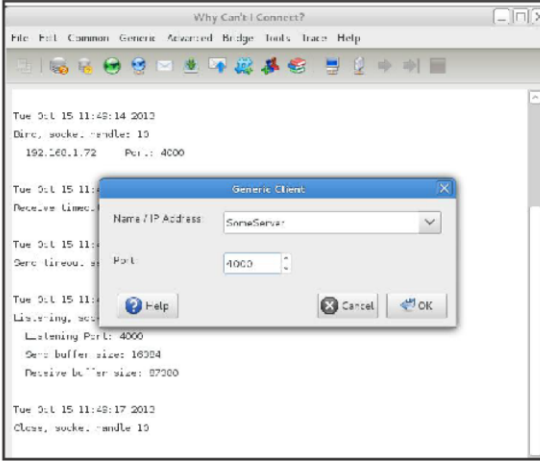

سسٹم پر انسٹال تمام پروگرامز میں موجود سیکورٹی خطرات سے آگاہ رہیں

سیکیو نیا کو انسٹالیشن کے بعد چلا کر آپ رپورٹ دیکھ سکتے ہیں اور یہی نہیں یہ آپ کو تمام پروگرامز اپ ڈیٹ بھی کر کے دیتا ہے۔ یعنی اس حوالے سے یہ ایک مکمل سافٹ ویئر ہے جس کے بارے میں کہا جاتا ہے کہ یہ ہر سسٹم پر موجود ہونا چاہیے۔

دستیابی: مفت

مطابقت: ونڈوز 2000، ایکس پی، وستا، سیون، ایٹ

فائل سائز: 3.7MB

ڈاؤن لوڈ کریں: secunia.com/PSISetup.exe

Secunia Personal Software Inspector

ہم اپنے سسٹم پر آئے دن کوئی نہ کوئی سافٹ ویئر انسٹال کرتے رہتے ہیں۔ سبھی سافٹ ویئر بنانے والی کمپنیز اپنے پروگرامز میں دریافت ہونے والے بگ کو دور کرنے کے لیے اپ ڈیٹس ریلیز کرتی رہتی ہیں۔ اگر آپ اپنے پی سی کو ہر قسم کے خطرات سے دور رکھنا چاہتے ہیں تو یہ ضروری ہے کہ ہر پروگرام کا تازہ ترین ورژن استعمال کریں۔

سیکیو نیا پرسنل سافٹ ویئر انسپکٹرا اس بات کو مد نظر رکھتے ہوئے تیار کیا گیا ہے۔

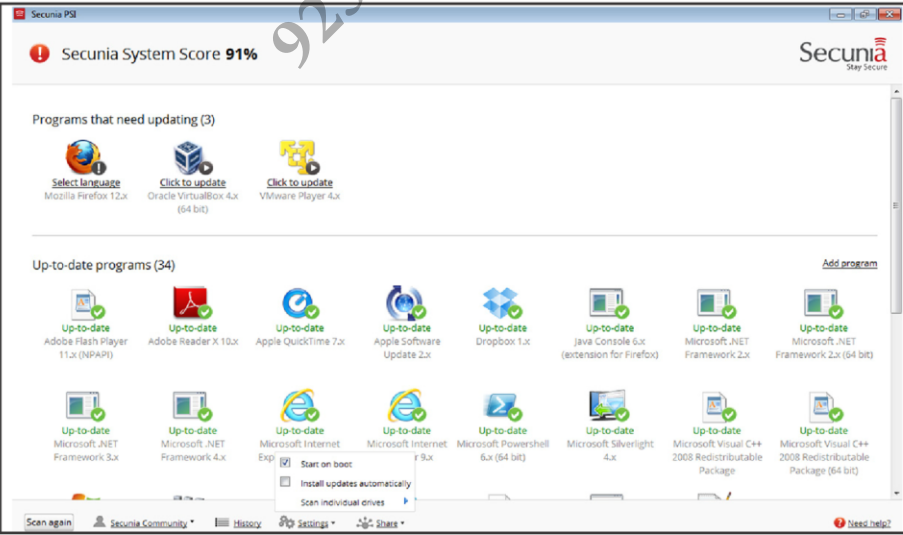

انتہائی سادہ سے انٹرفیس کا حامل یہ پروگرام آپ کے سسٹم میں موجود اینٹی وائرس کے ساتھ کام کرتا ہے۔ سسٹم پر انسٹال تمام سافٹ ویئر کو اسکین کر کے یہ ایک رپورٹ مرتب کرتا ہے کہ کون سا پروگرام آپ کے لیے سیکیورٹی رسک ہو سکتا ہے اور کس پروگرام کو اپ ڈیٹ کرنے کی ضرورت ہے۔

اپنے بچوں کو انٹرنیٹ پر غیر اخلاقی مواد سے محفوظ رکھیں

آج کل انٹرنیٹ پر ہمارا انحصار حد درجے بڑھ چکا ہے۔ کام سے لے کر انٹرنیٹ اور پڑھائی سے لے کر شاپنگ تک ہر کام کے لیے ہمیں انٹرنیٹ چاہیے ہوتا ہے۔ اور جب کمپیوٹر بچوں کے حوالے کیا جاتا ہے تو ہم انٹرنیٹ پر موجود غیر اخلاقی مواد کی وجہ سے تشویش کا شکار رہتے ہیں۔ ”ای سی سفلی“ (eSafely) براؤزر کے لیے دستیاب ایک پلگ ان ہے۔ اس پلگ ان کی انسٹالیشن سے براؤزر ہر قسم کے غیر اخلاقی مواد سے دُور رہتا ہے۔ یہ پلگ ان چاروں بڑے براؤزر جیسے کہ فائر فوکس، گوگل کروم، انٹرنیٹ ایکسپلورر اور سفاری کے لیے دستیاب ہے۔

اس پلگ ان کی انسٹالیشن کے بعد آپ بے فکر ہو کر کمپیوٹر بچوں کے حوالے کر سکتے ہیں۔ کیونکہ یہ ہر قسم کے غیر اخلاقی مواد کو بلاک کر دیتا ہے۔ فیس بک چیٹ پر بھی یہ نظر رکھتا ہے اور ناموزوں گفتگو کو بلاک کر دیتا ہے۔ اس کے علاوہ ڈیویز اور آرٹیکل پر بھی نظر رکھتا ہے۔

دستیابی: مفت ڈاؤن لوڈ کریں: www.esafely.com مطابقت: فائر فوکس، کروم، انٹرنیٹ ایکسپلورر، سفاری

جانے کس ویب سائٹ پر اعتبار کرنا چاہیے

مختلف ویب سائٹس سے فائلز ڈاؤن لوڈ کرتے ہوئے اکثر آپ نے نوٹ کیا ہوگا کہ اصل ڈاؤن لوڈنگ بٹن جس پر کلک کر کے فائل ڈاؤن لوڈ کرنی ہوتی ہے، ڈھونڈنا مشکل ہو جاتا ہے۔ کیونکہ اس کے ارد گرد کئی دیگر اشتہاری بٹن جھلملا رہے ہوتے ہیں۔ اس کے علاوہ سرچ انجن میں سرچنگ کرتے ہوئے بھی اکثر لوگوں کو پتہ نہیں چلتا کہ کون سا لنک اصلی ہے اور کون سا جعلی۔ کس پر کلک کرنا چاہیے اور کس لنک پر اعتبار نہیں کرنا چاہیے۔

اسی صورت حال کو مد نظر رکھتے ہوئے WOT یعنی ویب آف ٹرسٹ نامی پلگ ان بنایا گیا ہے۔ یہ پلگ ان ہر کلک ہونے والے لنک کو پہلے ہی اسکیں کر لیتا ہے۔ ہر لنک کے ساتھ موجود اس کا چھوٹا سا آئی کن آپ کو بتاتا رہتا ہے کہ کس پر کلک کرنا چاہیے اور کس پر نہیں۔ یہ پلگ ان آپ کو انٹرنیٹ پر موجود مال ویز اور فراڈز سے بچاتا ہے۔ اس کی کارکردگی کا اندازہ آپ اس بات سے لگا سکتے ہیں کہ اب تک کروڑوں لوگ اسے ڈاؤن لوڈ کر کے استعمال کر چکے ہیں۔

دستیابی: مفت ڈاؤن لوڈ کریں: www.mywot.com

براؤزر کیئر، آل ان ون مینیجمنٹ سلسٹن

ایک کمپیوٹر پر سب سے زیادہ استعمال ہونے والی چیز براؤزر ہوتی ہے۔ ہم براؤزر میں کئی پلگ انز اور ٹول بارز بھی انسٹال کرتے رہتے ہیں۔ ایسی صورت میں اسے صفائی ستھرائی کی ضرورت پڑتی ہے۔

اس کام کے لیے ”اس اوکس براؤزر کیئر“ موجود ہے۔ اس کی مدد سے براؤزر میں موجود غیر ضروری ٹولز باز ختم کی جاسکتی ہیں۔ کسی پروگرام کی انسٹالیشن کی وجہ سے بدلا گیا ہوم پیج بدل سکتے ہیں۔ اپنی پسند کا سرچ انجن منتخب کر سکتے ہیں۔ کیسے اور انٹرنیٹ کی جمع ہونے والی عارضی فائلز ڈیلیٹ کر کے براؤزر کی رفتار تیز بنا سکتے ہیں۔ اس کی خاص بات یہ ہے کہ اس ایک پروگرام سے ہی آپ اپنے سسٹم پر موجود تمام براؤزرز پر یہ کام کر سکتے ہیں۔

دستیابی: مفت

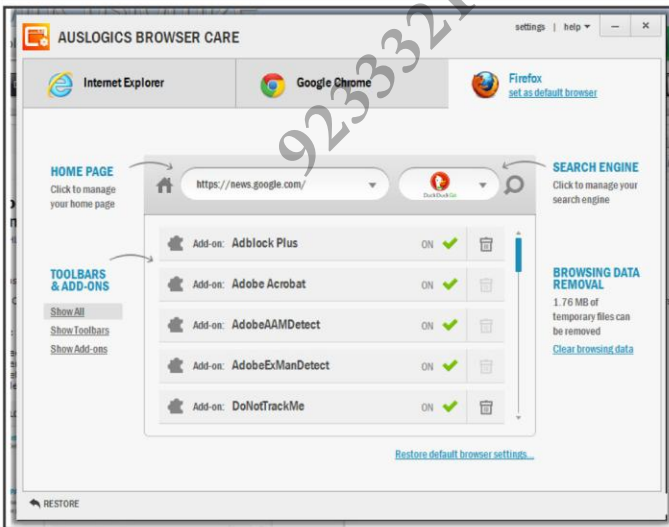

فائل سائز: 6.3MB

auslogics.com/en/software/browser-care

یو ایس بی ڈرائیو کی ریڈ/رائٹ پرفارمنس چیک کریں

کسی بھی ہارڈ ویئر پر مشتمل کمپیوٹر خریدتے ہوئے ہمیں فکر رہتی ہے کہ اس کا ہارڈ ویئر کمپنی کی واضح کردہ اسپید فراہم کرے۔ اگر اسپید بہت اچھی نہ ہو تو کم از کم اسٹینڈرڈ کے مطابق ضرور ہو۔ اس کام کے لیے کافی سافٹ ویئر دستیاب ہیں جن سے میموری اور ہارڈ ڈسک کی پرفارمنس وغیرہ چیک کی جاسکتی ہے۔

یو ایس بی فلیش ڈرائیو جو کہ ہر کمپیوٹر استعمال کرنے والے کے پاس موجود ہوتی ہے اور جس کا استعمال بھی بہت زیادہ ہوتا اس کی اسپید جانچنے کے لیے ہم کچھ نہیں

Top 10 of the fastest Flash Drives (Read)

Size	Model	Write speed	Read speed
126Gb	Kingston DT HyperX 3.0	173.18 MB/s	228.42 MB/s
63Gb	Kingston DT HyperX 3.0	133.68 MB/s	220.97 MB/s
64Gb	TOSHIBA TransMemory-Ex	67.90 MB/s	183.42 MB/s
32Gb	TOSHIBA TransMemory-Ex	59.20 MB/s	167.96 MB/s
63Gb	MUSHKIN MKNUFDVS64GB	56.91 MB/s	156.97 MB/s
31Gb	Kingston DataTraveler SE9	12.37 MB/s	154.93 MB/s
31Gb	TDK LoR TF30 USB 3.0	28.71 MB/s	151.65 MB/s
256Gb	Kingston DT HyperX 3.0	102.00 MB/s	145.44 MB/s
64Gb	SanDisk Extreme	114.92 MB/s	142.55 MB/s
64Gb	Kingston DT HyperX 3.0	69.14 MB/s	138.96 MB/s

کرتے۔ حالانکہ ہمیں معلوم ہونا چاہیے کہ یو ایس بی ڈرائیو کی ریڈ اور رائٹ اسپید کیا ہے۔ یہ کام آپ

”یو ایس بی فلیش اسپید“ سے کر سکتے ہیں۔ اس ٹول سے آپ یو ایس بی ڈرائیو کی اسپید جاننے کے علاوہ ان کی ویب سائٹ یو ایس بی کا ماڈل لکھ کر دیکھ سکتے ہیں کہ دوسروں کے پاس موجود بالکل اسی یو ایس بی کی کیا اسپید ہے۔ اس کے علاوہ آپ بھی اپنی یو ایس بی کی اسپید چیک کر کے یہاں

دوسروں سے شیئر کر سکتے ہیں۔ یو ایس بی ڈرائیو کی ریڈ/رائٹ اسپید کے حوالے سے یہاں کئی دلچسپ اور معلوماتی چیزیں موجود ہیں۔

ڈاؤن لوڈ کریں: usbflashespeed.com

فائل سائز: 35KB

دستیابی: مفت

نیٹ ورک سے کنکٹ ہوتے ہیں اس لیے اگر کوئی ہمارے سسٹم سے کنکٹ ہو کر ہمارا ڈیٹا کاپی کرنے کی کوشش کرے تو ہمیں بالکل پتا نہیں چلتا۔ لیکن اس سافٹ ویئر کے انشٹال ہونے سے آپ کو فوراً ایک الرٹ دکھایا جائے گا کہ کون آپ کے ڈیٹا کو ایس کرنے کی کوشش کر رہا ہے۔

دستیابی: مفت

فائل سائز: 2.8MB

www.deventerprise.net/DirectoryMonitor

ڈائریکٹری مونیٹر

اگر اس سافٹ ویئر کے بارے میں کہا جائے کہ یہ آپ کے پاس ضرور انشٹال ہونا چاہیے تو غلط نہیں ہوگا۔ اس سافٹ ویئر میں آپ فولڈرز منتخب کر سکتے ہیں جن میں کسی قسم کی ہونے والی تبدیلی سے آپ کو فوراً نوٹیفیکیشن کے ذریعے آگاہ کیا جائے گا۔ مثلاً کسی فولڈر کو ایکس کیس کیا گیا، اس میں کوئی نئی فائل ڈالی گئی یا پہلے موجود

فائلز میں کوئی تبدیلی کی گئی یا ڈیلیٹ کرنے کی کوشش کی گئی۔ یہ سافٹ ویئر نیٹ ورک کے ذریعے بھی آپ کے شیئرڈ فولڈرز پر نظر رکھتا ہے کہ بذریعہ نیٹ ورک بھی کوئی ان فولڈرز کو ایکس کرے تو فوراً آپ کو پتا چل سکے۔

اس حوالے سے اس سافٹ ویئر میں کئی اہم فیچرز موجود ہیں۔ مثلاً آپ اس کی مدد سے فائلز اور فولڈرز پر مشتمل بدل سکتے ہیں۔ کوئی بھی ایونٹ ہوتے ہی کوئی خاص اسکرپٹ یا پروگرام چلا سکتے ہیں۔ تمام ایکٹیوٹیز کا مکمل لاگ بنا سکتے ہیں وغیرہ۔

اس سافٹ ویئر کے استعمال سے آپ اپنے کمپیوٹر پر موجود ڈیٹا کی مکمل حفاظت کر سکتے ہیں۔ چونکہ ہم وقت

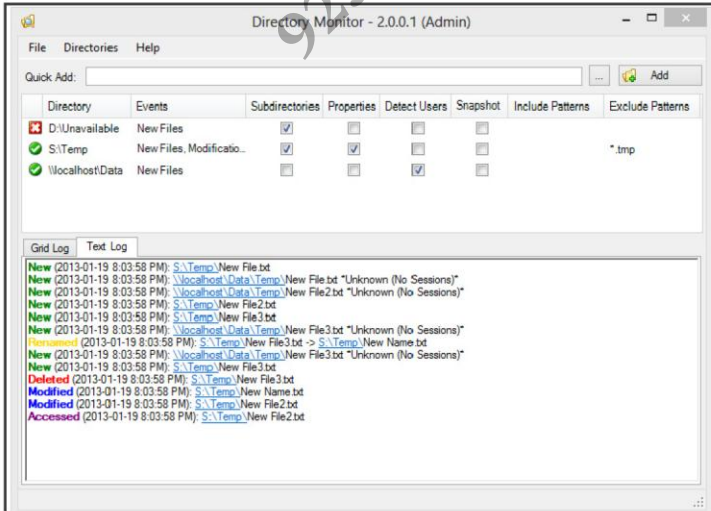

وڈیوز پرواٹر مارک لگائیں

”کیوٹ وڈیوز پرواٹر مارک“ کے ذریعے آپ وڈیوز پرواٹر مارک یعنی اپنا ٹیکسٹ یا لوگو لگا سکتے ہیں۔ اس سافٹ ویئر کی مدد سے آپ ایک ہی وقت میں کئی ٹیکسٹ اور تصویریں وڈیوز میں شامل کر سکتے ہیں۔ یہ ٹیکسٹ اور تصویریں آپ وڈیوز کے جس حصے پر چاہیں سیٹ کر سکتے ہیں۔ اس کے علاوہ واٹر مارک کی شفافیت یعنی transparency بھی اپنی پسند کے مطابق منتخب کر سکتے ہیں۔ کسی ٹیکسٹ کو بطور واٹر مارک وڈیوز پر لگاتے ہوئے آپ ٹیکسٹ کا فونٹ سائز اور کالر بھی اپنی پسند کے مطابق رکھ سکتے ہیں اور ٹیکسٹ کتنی دیر تک دکھائی دیتا رہے یہ بھی کنٹرول کرنے کی صلاحیت موجود ہے۔



یعنی اگر آپ چاہتے ہیں کہ ٹیکسٹ وڈیوز میں پہلے 1 منٹ تک نظر آتا رہے تو یہ بھی ممکن ہے۔ غرض واٹر مارک کے حوالے سے اس سافٹ ویئر میں سب کچھ موجود ہے۔

فائل سائز: 5.6MB مفت دستیابی:

ڈاؤن لوڈ کریں: www.videotool.net/video-watermark-free-version-image.htm

انسٹاگرام جیسے فوٹو ایپلیکیشن

آپ نے انسٹاگرام ایپلیکیشن کے بارے میں ضرور سنا ہوگا۔ فوٹو ایپلیکیشن کے حوالے سے یہ ایپلیکیشن عالمگیر شہرت کی حامل ہے۔ اس کی ایپلیکیشن واقعی لاجواب ہوتے ہیں، یہی وجہ ہے کہ سبھی یہ ایپلیکیشن استعمال کرنا پسند کرتے ہیں۔ کیا آپ بالکل ایسے ہی ایپلیکیشن کمپیوٹر میں موجود تصویروں کے لیے بھی حاصل کرنا چاہتے ہیں؟



اگر آپ کا جواب ”ہاں“ میں ہے تو ”پرفیکٹ ایپلیکیشن“ ڈاؤن لوڈ کر لیں۔

فوٹو گرافی جتنی اچھی کر لیں جب تک تصاویر پر کچھ ایپلیکیشن نہ ڈالیں آپ اسے متاثر کن نہیں بنا سکتے۔ اگرچہ ایپلیکیشن کے حوالے سے کئی سافٹ ویئر موجود ہیں لیکن اپنے بہترین فیچرز اور مفت دستیابی کی وجہ سے پرفیکٹ

ایپلیکیشن آپ کو بہت پسند آئے گا۔ اس پروگرام کو ڈاؤن لوڈ کرنے کے لیے دیے گئے ربط پر جائیں اور ڈاؤن لوڈ کے بٹن پر کلک کریں۔ اگلی اسکرین پر آپ سے نام اور ای میل ایڈریس مانگا جائے گا۔ یہاں بالکل درست ای میل ایڈریس لکھیں کیونکہ ڈاؤن لوڈنگ لنک آپ کو ای میل کیا جائے گا۔ جس سے آپ اس پروگرام کو مفت ڈاؤن لوڈ کر سکیں گے۔ اس کی ویب سائٹ پر آپ نمونے کی تصاویر دیکھ سکتے ہیں کہ یہ کیسے ایپلیکیشن ڈالنے کی سہولت دیتا ہے۔ ہمیں یقین ہے کہ یہ نمونے دیکھتے ہی آپ اسے ڈاؤن لوڈ کرنے کا فیصلہ کر لیں گے۔

دستیابی: مفت فائل سائز: 290MB مطابقت: ونڈوز، میک (فوٹو شاپ کے ساتھ بھی چلنے کی صلاحیت)

فائلز کو دیگر فارمیٹس میں کنورٹ کریں با آسانی!

فائل کو ایک فارمیٹ سے دوسرے فارمیٹ میں جیسے کہ پی ڈی ایف فائل کو ورڈ میں کنورٹ کرنے کے آپ نے کئی سافٹ ویئر دیکھے اور استعمال کیے ہوں گے لیکن Cometdocs جیسا سافٹ ویئر آپ نے نہیں دیکھا ہوگا۔ یہ پی ڈی ایف فائلوں کو دوسرے فارمیٹ میں انتہائی تیزی سے کنورٹ تو کرتا ہی ہے لیکن اس کی سب سے

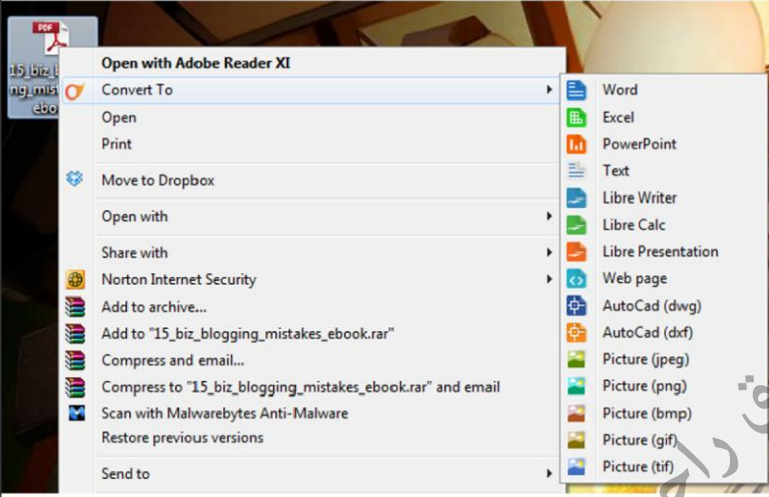

خاص بات رائٹ کلک مینو میں شامل ہونا ہے۔ یعنی آپ ایک پی ڈی ایف فائل پر رائٹ کلک کر کے اس کا مطلوبہ فارمیٹ منتخب کریں، یہ سافٹ ویئر اسے چند لمحوں میں آپ کے مطلوبہ فارمیٹ میں کنورٹ کر دے گا۔ یعنی کوئی پروگرام لالچ کرنے یا لمبا سیٹ اپ چلانے کی کوئی ضرورت نہیں۔ بس ایک رائٹ کلک سے فائلوں کا فارمیٹ بدل جا سکتا ہے۔ اس پروگرام میں فائلوں کو تیزی سے اور بڑی فائلوں کو سہولت سے کنورٹ کرنے پر خصوصی توجہ دی گئی ہے۔

اس رائٹ کلک فائل کنورٹنگ سہولت کی وجہ

سے آپ کو آؤٹ پٹ میں حاصل ہونے والی فائل کے پیرامیٹرز وغیرہ بدلنے پر کوئی اختیار نہیں دیا جاتا، اسے مفت استعمال کرنے کے لیے ان کی ویب سائٹ پر رجسٹر ہونا پڑتا ہے اس کے علاوہ یہ فائلز کنورٹ کرنے کے لیے آن لائن انجن استعمال کرتا ہے۔ اس سافٹ ویئر کی یہی خامیاں بہت کھٹکتی ہیں۔ اس کے باوجود روزمرہ فائلوں کو کنورٹ کرنے کی ضرورت یہ سافٹ ویئر با آسانی پوری کرتا ہے اور ایک مددگار پروگرام ثابت ہوتا ہے۔

دستیابی: مفت فائل سائز: 4.2MB ڈاؤن لوڈ کریں: www.cometdocs.com/desktopApp

انتہائی آسان ہونا اس کا سب سے بہترین فیچر ہے۔

دستیابی: مفت فائل سائز: 3.7MB

www.freedriverbackup.com

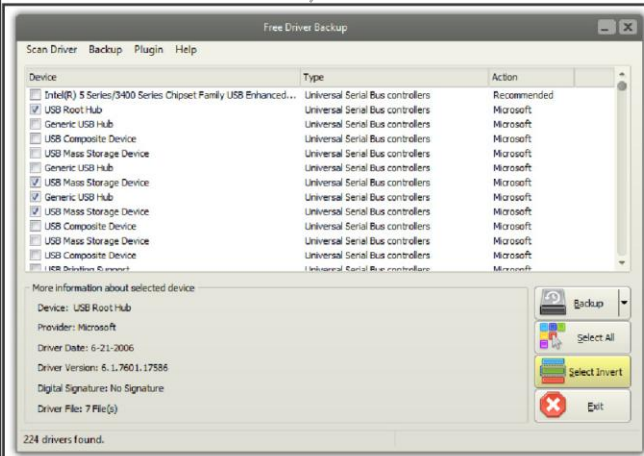

ڈرائیورز بیک اپ اور ری انسٹور

ونڈوز کی انسٹالیشن کے بعد سب سے اہم کام ڈرائیورز انسٹال کرنا ہوتا ہے۔

ڈرائیورز کی انسٹالیشن کافی وقت لیتی ہے۔ اگر آپ اس جھنجھٹ سے بچنا چاہتے ہیں تو ہمیشہ تمام انسٹال ڈرائیورز کا بیک اپ بنا لیں اور ونڈوز کی انسٹالیشن کے بعد اسے ری انسٹور کر لیں۔ اس کام کے لیے اگرچہ کئی سافٹ ویئر موجود ہیں لیکن حال ہی میں ہم نے ”فیری ڈرائیور بیک اپ“ کو آزما یا۔ یہ اس حوالے سے ایک بہترین سافٹ ویئر ثابت ہوا۔

ڈرائیورز کے علاوہ اس کی مدد سے سسٹم کو کیڑ، رجسٹری ایڈیٹر اور انٹرنیٹ کے فیورٹیٹر کا بیک اپ بھی حاصل کیا جا سکتا ہے۔ بیک اپ کرنے کے علاوہ اس کی مدد سے آپ انسٹال شدہ تمام ڈرائیورز کی مکمل تفصیلات بھی دیکھ سکتے ہیں۔ اس سافٹ ویئر کا استعمال میں

معلومات دیتا ہے کہ ہارڈ ڈسک کی اس وقت کیسی حالت ہے۔ اس کی میٹریکس کے لیے کیا کرنا چاہیے، ڈیٹا بیک اپ کر لینا چاہیے یا مزید آپسیس خرید لی جانی چاہیے۔

دستیابی: مفت فائل سائز: 1.2MB

ڈاؤن لوڈ کریں: kcsoftwares.com/?hdde

HDDExpert v1.0.0.0

File Refresh ?

HDDExpert Check your drive's health & performance

General

42°C Fans 1195 cycles Spare 5641h hours Backup

Message

- High temperature! Fans upgrade recommended
- Health Status: Failures detected.
- Backup: Highly recommended.
- Spare: Recommended.

Manufacturer: WDC Model: WD2001FAS-00W2B0 Firmware: 05.01D05 Serial #: WD-WMAY00956249

Errors / Damage

ID	Description	Value	Nom. Value	Nom. Threshold	Raw
0x01	Raw Read Error Rate	2231	194	51	670800000000
0x03	Spin Up Time	14491 ms	150	21	9E3800000000
0x04	Start/Stop Count	4639	96	0	1F1200000000
0x05	Reallocated Sector Count	0	200	140	000000000000
0x07	Seek Error Rate	0	200	0	000000000000
0x09	Power-On Hours: Count	5641h	93	0	091600000000
0x0A	Spinup Flety Count	0	100	0	000000000000
0x0B	Calibration Flety Count	0	100	0	000000000000
0x0C	Power Cycle Count	1195	99	0	830400000000
0x0D	PowerOff Retract Cycle	15	200	0	0F0000000000
0x11	Load/Unload Cycle Count	25930	192	0	026200000000
0x12	HDD Temperature	42°C	110	0	2A0000000000
0x14	Reallocated Event Count	0	200	0	000000000000
0x15	Current Pending Sector Count	1077	100	0	2E0400000000

ہارڈ ڈسک کی صحت اور کارکردگی جانچیں

ہارڈ ڈسک بنانے والی کمپنیاں ہمیشہ اپنی پوری کوشش کرتی ہیں کہ ہارڈ ڈرائیو لیے عرصے تک بغیر کسی ایرر کے اور بہترین کارکردگی کے ساتھ کام کرتی رہے۔

لیکن ہارڈ ڈرائیو کا کریش ہو جانا بھی ایک حقیقت ہے۔ زیادہ تر کمپیوٹر صارفین اپنے کمپیوٹر کی ہارڈ ڈسک کی صحت اور کارکردگی جانچنے میں لاپرواہی برتتے ہیں۔ اگر آپ سسٹم کی ہارڈ ڈرائیو کی صحت سے بے خبر رہیں گے تو کسی بھی دن نقصان اٹھا سکتے ہیں۔ اس نقصان سے بچنے کی دو صورتیں ہوتی ہیں۔ ایک تو یہ کہ آپ بیک اپ پلان رکھیں۔ یعنی ہارڈ ڈسک کا ڈیٹا بیک اپ ہوتا رہے تاکہ کسی ناگہانی کی صورت میں آپ کے پاس تمام ڈیٹا محفوظ ہو۔ جبکہ دوسری صورت یہ ہے کہ آپ ہارڈ ڈسک کی صحت اور کارکردگی کی رپورٹ حاصل کرتے رہیں۔

اس کام کے لیے ہماری نظر میں ایک آسان اور بہترین سافٹ ویئر "ایچ ڈی ڈی ایکسپلرٹ" موجود ہے۔ اس سافٹ ویئر کی خاص بات اس کی کارکردگی اور سادگی ہے۔ یہ آپ کو بالکل شفاف

اسے آپ یوں سمجھ سکتے ہیں کہ فولڈر میں بے شمار فائلز موجود ہیں لیکن آپ کو صرف تصاویر کا پلنی کرنی ہیں تو تصاویر کے تمام ایکسٹینشن اس میں نائپ کریں۔ یہ آپ کے لیے تمام تصاویر الگ کر دے گا۔ اب فولڈر منتخب کریں تو یہ ان تمام فائلز کو اس فولڈر میں منتقل کر دے گا۔

دستیابی: مفت فائل سائز: 261KB

virtualsoft.weebly.com/file-fisher.html

File Fisher V1.8.0 Bps

File Edit Help

Directories

Source: C:\Users\SD\Desktop\IB

Destination: C:\Users\SD\Desktop

File Types: bmp,gif,jpeg,jpg,png,psd, Exclude These

Options

Preserve File Structure Scan Sub Folders Copy All Move

Progress: 0% 0 Bytes

Checking for updates... 0 Bps 0/0

Extension Groups

Pictures Videos Music Documents Executables Archives

Advanced Users

Context menu Log Window Create zip Duplicates: Rename Replace

Extensions

3gp 7z aa aa3

bat bmp bz2 c

docx exe fla flac

java jpeg jpg log

midi mkv mov mp3

msi ogg pdf png

rpm sql swf tar

wmv xls xlsx zip

فائلز کو بہتر طور پر منظم کریں

آئے دن ہم کمپیوٹر پر مختلف فائلیں ڈاؤن لوڈ اور محفوظ کرتے رہتے ہیں۔ اس طرح فائلوں کا ایک انبار ہمارے پاس مختلف فولڈرز میں موجود ہوتا ہے۔ جب کسی فائل کی ضرورت پڑے تو ہمیں یاد ہی نہیں رہتا کہ وہ کس فولڈر میں موجود ہے۔ فائلز کو بہتر طور پر منظم کرنے کے لیے ایک سافٹ ویئر "فائل فشر" کے نام سے موجود ہے۔

اس سافٹ ویئر کا بنیادی کام فائلوں کو ایکسٹینشنز کے اعتبار سے فولڈرز میں منتقل کرنا ہے۔ مثلاً آپ چاہتے ہیں کہ تمام ڈاکس فائلز یا میوزک فائلز فلاں فولڈر میں موجود رہیں تو یہ "فائل فشر" کے ذریعے ممکن ہے۔ یہ آپ کے وضع کردہ روز کے مطابق فائلز کے ایکسٹینشن پڑھتے ہوئے انھیں ان کے فولڈر میں منتقل کر دیتا ہے۔

ٹرو کالر اپیلی کیشن کیسے کام کرتی ہے؟

Searching for names and numbers globally has never been easier

تحریر: سید علی حسان

نے پرانی ویسی کے شدید خدشات پیدا کر دیے۔ انڈیا میں تو کئی بڑے اور مشہور لوگوں کے نمبرز اس کے ذریعے منظر عام پر آئے۔

اگرچہ اس کے فری ورژن میں سب کچھ موجود ہے لیکن اس اپیلی کیشن کے مکمل فیچرز استعمال کرنے کے لیے لوگوں نے اسے خریدنا بھی شروع کر دیا۔ اس کی مانگ اتنی بڑھی کہ اپیل کے اپیلی کیشن اسٹور پر پریئم اپیلی کیشنز کی لسٹ میں یہ پہلے نمبر پر آ گئی۔ اپنے ان مشکوک فیچرز کی بنا پر اپیلی کیشن بنانے والی کمپنی مالا مال ہو گئی۔

ٹرو کالر نے فون نمبر سے نام تلاش کرنے کا فیچر اپنی ویب سائٹ پر بھی فراہم کر رکھا ہے۔

www.truecaller.com

اس کی ویب سائٹ پر چار آپ کوئی بھی نمبر لکھ کر دیکھ سکتے ہیں کہ یہ کس کا نمبر

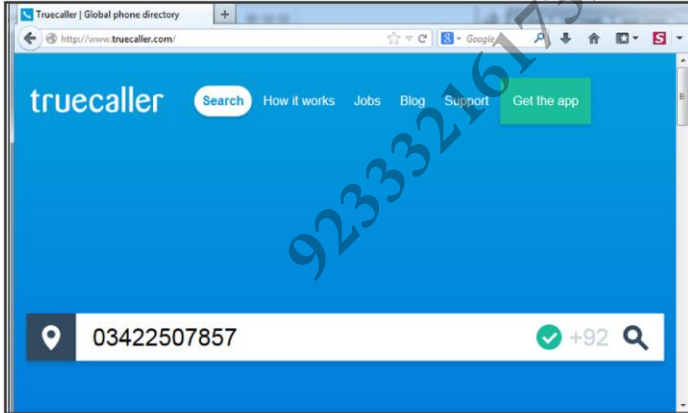

ہے۔ اگر نمبر اس کے ڈیٹا بیس میں موجود ہو تو آپ کو بتا دیا جائے گا۔ نمبر دیکھنے کے لیے ضروری ہے کہ آپ ان کی ویب سائٹ پر بذریعہ فیس بک، یاہو، گوگل، ٹویٹریا لکنڈ ان لاگ ان ہوں۔

ٹرو کالر ڈیٹا بیس کیسے بنایا گیا؟

جب آپ اس کے ڈیٹا بیس میں اپنا اور اپنے دوستوں کا نمبر دیکھیں گے تو ضرور سوچیں گے کہ ہمارا نمبر تو کبھی آن لائن موجود نہیں پھر اس کے ڈیٹا بیس میں کیسے

پہلی دفعہ جب ”ٹرو کالر“ (Truecaller) اپیلی کیشن کے بارے میں سنا تو بڑی حیرت ہوئی۔ کیونکہ اپنے دعووں کے اعتبار سے یہ ایک حیرت انگیز اپیلی کیشن ہے۔ وہ اس طرح کوئی ایسا نمبر جو آپ کی فون بک میں موجود نہ ہو، اس نمبر سے کال آنے پر بھی کال کرنے والے کا نام لکھا آ رہا ہوتا ہے۔ اس کے علاوہ اس سب سے حیرت انگیز فیچر اس کے ذریعے نمبر تلاش کرنا ہے۔ یعنی آپ کسی کا بھی نام لکھ کر اس کا نمبر تلاش کر سکتے ہیں۔

ٹرو کالر اپنے آپ کو ”گلوبل فون ڈائریکٹری“ کہتی ہے۔ یہ اپیلی کیشن ایک سویڈش کمپنی کی بنائی ہوئی ہے۔ جس کے پاس کئی ممالک کے فون نمبرز (موبائل اور لینڈ لائن) کا بہت بڑا ڈیٹا بیس موجود ہے۔ ان میں پاکستان، انڈیا، سویڈن، ناروے، ڈنمارک، لبنان، کویت اردن کے علاوہ کئی ممالک شامل ہیں۔ ٹرو کالر کا

کہنا ہے کہ یہ ڈیٹا بیس پبلک ذرائع جیسے کہ یلو/وائٹ پیجز، اوایل ایکس اور دیگر ویب سائٹس سے پارٹنرشپ کے تحت حاصل کیے گئے نمبرز سے بنایا گیا ہے۔ اوایل ایکس ہو، جاہز حاصل کرنے والی ویب سائٹس یا دیگر آن لائن فورمز لوگوں نے سب جگہ اپنی تفصیلات خود ہی ڈالنا شروع کر رکھی ہیں۔ اس لیے ٹرو کالر کا کہنا ہے کہ وہ ڈیٹا اسکرپنگ کے ذریعے آن لائن ذرائع سے یہ نمبر تلاش کر کے اپنے ڈیٹا بیس میں شامل کرتے ہیں۔ کسی حد تک یہ بات درست بھی ہے۔

جب آپ کسی کا بھی نام لکھ کر اس کا نمبر تلاش کر سکتے ہوں، نامعلوم نمبرز سے آنے والی کالز پر بھی پتا چل جائے کہ نمبر کس کا ہے، آپٹیم کالز سے آپ بچ سکیں گے اور اپنی بلیک لسٹ بنا کر کالز بلاک بھی کر سکیں۔ سب سے بڑھ کر اپیلی کیشن مفت ہو اسے کون استعمال نہیں کرے گا؟

یہ اپیلی کیشن آئی او ایس، اینڈرائیڈ، ونڈوز، سیہمیان اور بلیک بیری فونز کے لیے دستیاب ہے۔

یہی وجہ ہے کہ اپیلی کیشن انتہائی مشہور ہوئی اور آج اس کے کروڑوں صارفین ہیں۔ صارفین کے بڑھنے کے ساتھ ساتھ اس کا ڈیٹا بیس بھی وسیع تر ہوتا گیا جس

Name suggestion

Does your phone number return an incorrect name? Enter the phone number including country code (i.e. +1933xxxx) and the suggested name below and we will manually review your submission.

Name suggestion form

Phone number:

First name:

Last name:

Verification:

Enter verification...

Submit

فیس بک کی طرح یہ آپ کو وہ لوگ بھی دکھاتا ہے جن کو آپ شاید جانتے ہوں۔ اس طرح آپ ان سے بھی رابطہ قائم کر سکتے ہیں۔

Unlist phone number

If you don't want your number to be searchable in the Truecaller app, then enter your phone number below including the country code and press "Unlist" (i.e. +4690512214). You cannot resubmit your number to the directory.

Unlist form

Phone number:

Verification:

Enter verification

Unlist

اختتامیہ

اس ری ویو کا مقصد آپ کو اس مشکوک ایپلی کیشن کے کام کرنے کا طریقہ کار واضح کرنا تھا۔ کچھ عرصہ پہلے ٹرو کالر کے سرور پر ہیکرز کا حملہ بھی ہو چکا ہے۔ ہیکرز نے دعویٰ کیا تھا کہ انھوں نے ٹرو کالر کے سرور سے چارجی بی سے زائد ڈیٹا چُر لیا ہے جس میں لوگوں کے فون نمبرز کے ساتھ ساتھ ای میل اور فیس بک اکاؤنٹس کی تفصیلات بھی موجود ہیں۔ اس لیے بہتر ہے کہ اس ایپلی کیشن کو کسی ذاتی نوعیت کے ڈیٹا والے فون پر انسٹال نہ کریں اور نہ ہی دوسروں کو مشورہ دیں۔ ایک دوسرے کی پرائیویسی کا احترام ہم سب پر فرض ہے۔

آیا؟ ٹرو کالر کی جانب سے تو صفائیاں پیش کی جاتی ہیں کہ یہ کوئی غیر قانونی ذریعہ استعمال نہیں کرتے لیکن عام خیال ہے کہ مکمل طور پر یہ ایپلی کیشن فون پر انسٹال ہونے کے بعد مکمل فون بک کو اپنے سرور پر اپ لوڈ کر دیتی ہے۔

چونکہ لوگ دوسروں کے نمبر حاصل کرنا چاہتے ہیں، انسٹیم کالز سے بچنا چاہتے ہیں اس لیے ہر آئے دن اس ایپلی کیشن کے صارفین کی تعداد میں ہزاروں کا اضافہ ہو رہا ہے۔ جس سے اس کا ڈیٹا بیس نہ صرف تیزی سے بڑھ رہا ہے بلکہ درست بھی ہو رہا ہے۔ جب ایک نمبر کئی لوگوں کے پاس ایک ہی نام سے محفوظ ہوتا ہے تو اس کا سسٹم جان لیتا ہے کہ یہ فون نمبر کس کا ہے۔ یہی طریقہ استعمال کرتے ہوئے آج "ٹرو کالر" واقعی ایک بہت بڑی گلوبل فون ڈائریکٹری بن چکی ہے۔

اگر کسی کی فون بک میں آپ کا نمبر محفوظ ہے اور وہ یہ ایپلی کیشن انسٹال کرتا ہے تو ٹرو کالر کے پاس آپ کا نام اور نمبر موجود ہے۔ یعنی آپ یہ ایپلی کیشن استعمال کریں نہ کریں، اس کے ڈیٹا بیس میں آپ کا نمبر ہو گا۔

آپ کسی کو کال کرتے ہوئے یہ نہیں سوچ سکتے کہ آپ کا نام معلوم رہیں گے۔ اس کے علاوہ آپ اپنا نمبر بھی محفوظ نہیں رکھ سکتے۔ کوئی بھی یہ ایپلی کیشن استعمال کرتے ہوئے آپ کا نمبر تلاش کر سکتا ہے۔ اس ایپلی کیشن کے کام کرنے کا یہ طریقہ کار سب کی پرائیویسی کے لیے شدید خطرہ بن چکا ہے۔

چونکہ لوگوں نے دوسروں کے نام یا دہانی یا اپنی آسانی کی خاطر مختلف ناموں سے محفوظ کر رکھے ہوتے ہیں اس لیے ایسے نمبرز تلاش کرنے پر ویسا ہی نام آتا ہے مثلاً اسلم انکل، علی کمپوٹنگ وغیرہ۔ اس بات سے یہ گمان پختہ ہو جاتا ہے کہ مہذبہ طور پر یہ ایپلی کیشن لوگوں کی فون بک چوری کرنے میں مصروف ہے۔

ٹرو کالر صرف فون بک ہی نہیں کئی طرح سے لوگوں کا ڈیٹا ہتھیانے میں مصروف ہے۔ مثلاً پہلی دفعہ ایپلی کیشن استعمال کرتے ہوئے خود کو ویری فائی کروانا پڑتا ہے۔ اس کے علاوہ یہ کہتے ہیں کہ اگر ٹرو کالر ڈائریکٹری میں آپ کا نام درست نہیں آ رہا ہے تو اسے آپ اس پور آر ایبل پر جا کر درست کرنے کی درخواست ارسال کر سکتے ہیں:

www.truecaller.com/name-suggestion

یعنی ان کا ڈیٹا بیس درست کرنے میں خود ان کی مدد کریں!

اس کے علاوہ اگر آپ ان کی ڈائریکٹری سے اپنا نمبر حذف کرنا چاہیں تو یہاں درخواست دے سکتے ہیں:

www.truecaller.com/unlist

اس کے علاوہ ٹرو کالر پر پروفائل بھی بنائی جاسکتی ہے۔ اس طرح اگر کوئی آپ کے نام سے تلاش کر کے نمبر حاصل کرنا چاہے تو پہلے آپ کی اجازت درکار ہوگی۔ آپ بھی دیکھ سکتے ہیں کہ کتنے لوگوں نے آپ کی پروفائل دیکھی۔ اس کے علاوہ

تاریخ

ہیڈ ڈرائنگ سافٹ ویئر تھا جسے اپیل میکینوش پر استعمال کیا جاتا تھا۔ اس سافٹ ویئر کی وجہ سے پوسٹ اسکرپٹ پرنٹرز کی شہرت اور استعمال میں زبردست اضافہ ہوا۔ اپیل میکینوش کے ویکٹر ڈرائنگ پروگرام MacDraw کے برعکس الٹریٹر سے اشکال اور زاویے بنانا بہت آسان تھا۔

1989ء میں ایڈوبی نے اپنی وہ پراڈکٹ متعارف کرائی جو اس کی شناخت بن گئی یعنی فوٹوشاپ۔ فوٹوشاپ میکینوش کے لیے بنایا گیا تھا۔ جلد ہی ایڈوبی نے فوٹوشاپ 1.0 کو لانچ کیا اور اس شعبے میں ایک طرح سے اپنی اجارہ داری قائم کر لی۔

1993ء میں ایڈوبی نے پی ڈی ایف کو متعارف کرایا۔ پی ڈی ایف پورٹبل ڈاکیومنٹ فارمیٹ کا مخفف ہے۔ اس فارمیٹ کو متعارف کرانے کے ساتھ ایڈوبی نے اس کا ریڈر ایکروبیٹ ریڈر اور ڈاکیومنٹ بنانے کا سافٹ ویئر بھی ریلیز کیا۔ پی ڈی ایف اب باقاعدہ ایک عالمی معیار بن چکا ہے جسے ISO 1:2008-32000 بھی مل چکا ہے اور پوری دنیا میں اسے الیکٹرانک ڈاکیومنٹ کی ترسیل کے لیے اختیار کیا جاسکتا ہے۔

ایڈوبی کے میکینوش پر چند غلط اقدامات ایڈوبی کے اپنا ڈیک ٹاپ پبلشنگ سافٹ ویئر بنانے میں

رکاوٹ بنے۔ ایڈوبی کی بجائے Aldus نے PageMaker کے ساتھ 1985ء میں اور Quark نے QuarkXPress کے ساتھ مل کر 1987ء ڈیک ٹاپ پبلشنگ کے میدان ابتدائی سبقت حاصل کر لی۔

ونڈوز کے حوالے سے بھی ایڈوبی کی پیش رفت کافی سست رہی مگر انہوں نے InDesign اور اس کا Creative Suite متعارف کرایا۔ یہاں بھی ایڈوبی صارفین کے مزاج کا اندازہ نہ کر پایا۔ اسٹیو جابز (Steve Jobs) کے بدقسمت سسٹم NeXT کے لیے تو ایڈوبی نے عمل چکنج ریلیز کیا مگر ونڈوز صارفین کے لیے کوئی خاص ورژن نہ بنا سکا۔ ان غلط اقدامات کے باوجود 1980ء کی دہائی کے آخر میں اور 1990ء کی دہائی کے شروع میں PostScript کے اثر پر بیڑی

ایڈوبی سسٹمز کا کاروباری لوگو جس میں "A" کو اسٹائلش انداز میں لکھا ہوا ہے، کو مر و وارنوک (Marva Warnock) جو جان وارنوک کی بیوی اور ایک گرافکس ڈیزائنر ہیں، نے ڈیزائن کیا تھا۔ PostScript کے بعد ایڈوبی کی پہلی پراڈکٹ ڈیجیٹل فونٹس تھے جنہیں اس نے جس Type 1 فارمیٹ میں ریلیز کیا۔ اپیل نے اس کے مقابلے میں فونٹ کے لیے ایک اور فارمیٹ یا معیار بنایا

جسے TrueType کہا جاتا ہے۔ TrueType فونٹس ٹائپ ون فونٹس کے مقابلے میں بہتر ہوتے تھے۔ اپیل نے ٹرو ٹائپ فونٹس کا لائسنس مائیکروسافٹ کو دے دیا۔ اپیل کے اس اقدام کا جواب ایڈوبی نے Type 1 کی تفصیلات اور ایک سافٹ ویئر Adobe Type Manager ریلیز کر کے دیا۔

اس سافٹ ویئر کے ذریعے ٹرو ٹائپ جیسی کچھ خصوصیات حاصل کی جاسکتی تھیں لیکن تمام نہیں۔ ایڈوبی کی طرف سے کیے گئے یہ اقدامات ناکافی ثابت ہوئے مگر پھر بھی Type 1 فونٹ ایک عرصہ تک مارکیٹ میں معیار کے طور پر چھائے رہے لیکن یہ ٹرو ٹائپ فونٹس کی ترویج کو نہ روک سکیں جنہیں مائیکروسافٹ نے دنیا بھر میں پھیلا دیا۔

1996ء تک کاروباری اور عام ونڈوز آپریٹنگ سسٹم کے صارفین میں بھی TrueType فونٹ معیار کے طور پر رائج ہو چکا تھا۔ ایڈوبی اور مائیکروسافٹ نے فونٹ کے نئے فارمیٹ OpenType کا اعلان کیا اور 2003ء میں ایڈوبی نے اپنی Type 1 فونٹ لائبریری کو OpenType میں تبدیل کر لیا۔ اوپن ٹائپ فارمیٹ کی وجہ سے پیچیدہ اسکرپٹس والی زبانوں (عربی، اردو، فارسی، پشتو، ہندی، سنسکرت) کے فونٹس بھی بنانا ممکن ہو گیا۔

1980ء کی دہائی کے وسط میں ایڈوبی کنزیومر سافٹ ویئر مارکیٹ میں Adobe Illustrator ریلیز کر کے داخل ہو گیا۔ ایڈوبی الٹریٹر ایک ویکٹر



Adobe

کوئٹہ و زاور میکٹوش ورژن میں تقسیم کیا ہوا ہے۔

ایڈوبی فوٹوشاپ سب سے پہلے 19 فروری 1990ء کو لانچ کیا گیا۔ اس کا تازہ ترین ورژن فوٹوشاپ سی سی ہے جو 25 ستمبر 2013ء کو جاری کیا گیا۔ ایڈوبی فوٹوشاپ کو ++C اور Pascal v1.0 میں لکھا گیا ہے اور یہ 27 زبانوں میں دستیاب ہے۔

☆..... ایڈوبی ان ڈیزائن

ایڈوبی ان ڈیزائن ایک ڈیسک ٹاپ پبلشنگ سافٹ ویئر ہے۔ یہ پوسٹر، فلائر، بروشر، میگزین، اخبارات اور کتابوں کی ڈیزائننگ و تیاری کے لیے استعمال ہوتا ہے۔ یہ ٹیبلٹ ڈیوائس کے لیے بھی مواد شائع کر سکتا ہے۔ گرافک ڈیزائن اور تخلیقی فنکار اس سافٹ ویئر کے صارفین میں شامل ہیں۔ اس میں کیے گئے کام کو EPUB اور SWF فارمیٹ میں ایکسپورٹ کرنے کی صلاحیت بھی ہے۔ Adobe InCopy ورڈ پروسیسر فارمیٹنگ کے لیے وہی ٹیکنک استعمال کرتا ہے جو InDesign میں ہے۔

☆..... ایڈوبی الیٹریٹر

یہ ایک ویکٹر گرافکس ایڈیٹنگ سافٹ ویئر ہے۔ اس کا سب سے پہلا ورژن 1987ء میں آیا۔ 17 جون 2013ء کو جاری ہونے والا اس کا تازہ ترین ورژن CC، اس کا سترہواں (17) ورژن ہے۔ اس سافٹ ویئر کو بھی ++C میں لکھا گیا ہے۔ پہلے پہل یہ سافٹ ویئر فونٹ ڈیزائننگ کے لئے استعمال ہوتا تھا لیکن اب یہ سافٹ ویئر ویکٹر گرافکس کی تیاری کے لئے ڈیزائنرز کی پہلی پسند ہے۔

☆..... ایڈوبی فائر ورکس

2005ء میں ایڈوبی نے میکرو میڈیا کو خرید لیا۔ میکرو میڈیا اس وقت اپنے مختلف سافٹ ویئر کے ذریعے گرافکس کی دنیا میں فوٹوشاپ کا براہ راست حریف تھا۔ اسے خریدنے سے ایڈوبی کی فہرست میں کئی زبردست سافٹ ویئر کا اضافہ ہوا۔ ان میں فائر ورکس بھی شامل ہے۔ یہ بیٹ میپ اور ویکٹر گرافکس ایڈیٹر سافٹ ویئر ہے جسے Macromedia xRes سے بنایا گیا ہے۔ فائر ورکس ویب ڈیزائنرز کے لیے بنایا گیا ہے جو تیزی سے ویب سائٹس کے پروٹو ٹائپس اور اپیلی کیشن انٹرفیس تیار کر سکیں۔ یہ ایڈوبی کے دوسرے سافٹ ویئر جیسے ایڈوبی ڈریم ویور اور ایڈوبی فلیش سے بھی مربوط ہو سکتا ہے۔ فائر ورکس ایڈوبی کریٹیو سوٹ کے ساتھ اور اکیلی (اسٹینڈ لون) سافٹ ویئر کے طور پر بھی دستیاب ہے۔ اس سے پہلے کے ورژن میکرو میڈیا اسٹوڈیو کے ساتھ دستیاب تھے۔

6 مئی 2013ء کو ایڈوبی نے اعلان کیا کہ وہ فائر ورکس کو ہندرتن ختم کر دے مگر پھر بھی اس کے موجودہ ورژن Fireworks CS6 کے لیے سیکورٹی اپ ڈیٹس اور بگ کو فکس کرنے کی سہولیات دیتا رہے گا مگر کسی نئے فیچر کا اضافہ نہیں کرے

لائسنس فیس وغیرہ سے ہی ایڈوبی نے اپنی بہت سی حریف کمپنیوں کو خرید لیا۔ دسمبر 1991ء میں ایڈوبی نے ایڈوبی پریمر ریلیز کیا جسے 2003 میں Adobe Premiere Pro کا نام دیا گیا۔

1994ء میں ایڈوبی نے Aldus کو خرید کر ایڈوبی پیج میک اور ایڈوبی آفٹر ایکٹس کو اپنی مصنوعات کی فہرست میں شامل کر لیا۔ اسی سال کے آخر میں TIF Frame فارمیٹ کو بھی ایڈوبی اسٹم کا حصہ بنا دیا گیا۔ 1995ء میں ایڈوبی نے Frame Technology Corp کو خرید لیا اور یوں ڈیسک ٹاپ پبلشنگ کا سافٹ ویئر فریم میک، ایڈوبی فریم میک ہو گیا۔

1996ء میں ایڈوبی نے Ares Software Corp کو خرید اور 1999ء میں ایڈوبی نے اپنے حریف QuarkCopyDesk کے مقابلے میں Adobe InCopy متعارف کرایا۔

ایڈوبی کی مصنوعات

ایڈوبی کے سافٹ ویئرز کو کئی درجہ بندیوں میں تقسیم کیا جا سکتا ہے۔ ان میں سے چند مشہور و معروف سافٹ ویئر یہ ہیں:

☆..... ایڈوبی فوٹوشاپ

ایڈوبی کو جتنی شہرت اپنے سافٹ ویئر ایڈوبی فوٹوشاپ سے ملی دوسرے کسی سافٹ ویئر سے نہیں ملی۔ یہ گرافک ایڈیٹنگ سافٹ ویئر ہے۔ ایڈوبی نے 2003ء میں اپنی مصنوعات کے نام تبدیل کیے۔ ایڈوبی فوٹوشاپ 8 کا نام بدل کر ایڈوبی فوٹوشاپ سی ایس کر دیا گیا۔ اس لحاظ سے ایڈوبی فوٹوشاپ سی ایس 6 اس سافٹ ویئر کا تیرہواں ورژن ہے۔ ایڈوبی نے CS کی ”ڈم“ صرف فوٹو شاپ کے ساتھ ہی نہیں بلکہ اور بہت سے سافٹ ویئرز کے ساتھ لگا کر کچھ کو کم قیمت میں اور کچھ کو زیادہ قیمت میں فروخت کیا۔ ایڈوبی فوٹوشاپ کو بھی دو ایڈیشنز میں جاری کیا گیا۔ فوٹوشاپ اور فوٹوشاپ ایکسٹینڈڈ (Extended)۔ ایکسٹینڈڈ ورژن میں تھری ڈی تصاویر بنانے کے ساتھ ساتھ متحرک تصاویر بھی بنائی جاسکتی ہیں اور اس میں Creative Suite کے تمام فیچر شامل کیے گئے مگر Design Standard کو ایڈوبی فوٹوشاپ ایڈیشن میں شامل کیا گیا۔ ان دونوں ایڈیشنز کے ساتھ ساتھ ایڈوبی نے فوٹوشاپ ایلی منٹ اور فوٹوشاپ لائٹ روم بھی ریلیز کیا۔ ان تمام سافٹ ویئر کو ایڈوبی نے دی ایڈوبی فوٹوشاپ فیملی کا نام دیا۔

2008ء میں ایڈوبی نے فوٹوشاپ ایکسپریس جاری کیا جو ایک مفت آن لائن فوٹو ایڈیٹنگ ٹول ہے اور بلاگز، شوٹل نیٹ ورکنگ سائٹس پر براہ راست فوٹو ایڈٹ کر سکتا ہے۔ 2011ء میں اس کا Android اور iOS کے لیے ورژن جاری کیا گیا جبکہ 2013ء میں ونڈوز ایٹ کے لیے ایڈوبی نے اپنے فوٹوشاپ



ایڈوبی کے بانیوں ڈاکٹر جان وارنوک اور ڈاکٹر چارلس کیسٹکے، اسٹیو جاز (درمیان میں) کے ہمراہ

گا۔ اس اعلان کے بعد اس پر ایک پٹیشن بھی ہے کہ ایڈوبی فائر ورکس کے سروس کوڈ کو کیونٹی کے لیے اوپن کر دے تاکہ اوپن سروس کیونٹی اس سافٹ ویئر کو مزید بہتر بنانے کا کام کرتی رہے۔

☆..... ایڈوبی ساؤنڈ بوٹھ

اس کا تازہ ترین ورژن سی ایس 5 بھی تین سال پرانا ہے جو 12 اپریل 2010ء کو جاری ہوا۔ یہ ونڈوز اور میک دونوں کے لئے دستیاب ہے۔ ایڈوبی ساؤنڈ بوٹھ دراصل ایک ڈیجیٹل آڈیو ایڈیٹر ہے جسے Cool Edit اور SoundEdit 16 2000 کے جواب میں بنایا گیا تھا۔ اب

لیگنوج یا CFML ہے۔ کولڈ فیوژن کا بنانے کا مقصد سادہ ایچ ایچ ای ایل پیجنگ کو ڈیٹا بیس سے کنکٹ کرنا تھا۔ اس کے دوسرے ورژن تک تو یہ مکمل پلیٹ فارم بن گیا جس میں تمام اسکرپٹنگ لیگنوج کے ساتھ ساتھ IDE بھی شامل تھی۔ 2010ء میں جو ورژن جاری کیا گیا اس میں انٹرنیٹ ایپلی کیشنز کے لیے بھی بہت سے فیچر متعارف کرائے گئے۔ اس کا تازہ ترین ورژن 10 ہے جو 9 جولائی 2013ء کو جاری کیا گیا۔ اسے Java میں بنایا گیا ہے۔

☆..... ایڈوبی آڈیشن

ایڈوبی آڈیشن کا پرانا نام Cool Edit Pro تھا۔ ایڈوبی کے اس سافٹ ویئر میں ڈیجیٹل آڈیو ایڈیٹنگ کے لیے بہت سے فیچر موجود ہیں۔ اس کو سب سے پہلے 18 اگست 2003ء کو جاری کیا گیا۔ اس کا تازہ ترین ورژن CC یعنی 6.0 ہے جو 17 جون 2013ء کو ریلیز کیا گیا۔

☆..... ایڈوبی پریمر پرو

ویڈیو ایڈیٹنگ کے لیے پریمر پرو، کسی تعارف کا محتاج نہیں۔ یہ نائٹ لائن بیس ویڈیو ایڈیٹنگ سافٹ ویئر ایپلی کیشن ہے۔ اس سافٹ ویئر کے صارفین کی زیادہ تر تعداد پوسٹ پروڈکشن اور میڈیا ہاؤسز ہیں۔ بی بی سی اور اس جیسے کئی دیگر بڑے میڈیا گروپس اس کا استعمال کرتے ہیں۔

☆..... ایڈوبی آفٹر ایفیکٹس

ای لرننگ کے علاوہ ویڈیو ایڈیٹنگ میں بھی یہ سافٹ ویئر فلم اور ٹی وی کے پوسٹ پروڈکشن کے کام آتا ہے۔ ویڈیو میں وٹریول ایفیکٹس اور کمپوزٹنگ اسی سافٹ ویئر سے کی جاتی ہے۔ اس کا تازہ ترین ورژن سی سی ہے۔ یہ میک او

آڈیو ایڈیٹنگ کیلئے ایڈوبی ساؤنڈ بوٹھ کی جگہ ایڈوبی نے اس سے بھی زیادہ بہترین سافٹ ویئر ایڈوبی آڈیشن متعارف کرایا ہے جو ایڈوبی کریٹیو سوٹ 5.5 پروڈکشن پریکٹم کا حصہ ہے۔ 2011ء میں ایڈوبی نے ساؤنڈ بوٹھ پر مزید کام ختم کر دیا۔

☆..... ایڈوبی میکروویٹ

ایڈوبی میکروویٹ، ایڈوبی کی جانب سے ایپلی کیشنز اور ویب سروسز کا مجموعہ ہے۔ ایڈوبی میکروویٹ پورٹبل ڈاکیومنٹ فارمیٹ یعنی پی ڈی ایف فائل کو دیکھنے، فائل بنانے، اس میں تبدیلی کرنے، اسے پرنٹ کرنے ساتھ ساتھ اور بہت سے دیگر کاموں میں استعمال ہوتا ہے۔ ایڈوبی میکروویٹ سافٹ ویئر فیملی میں ایک ریڈر بھی ہے جسے پہلے میکروویٹ ریڈر کے نام سے جانا جاتا ہے۔ ایڈوبی کی طرف سے میکروویٹ ریڈر مفت دستیاب ہے جس سے پی ڈی ایف فائل کو دیکھا جاسکتا ہے، پرنٹ کیا جاسکتا ہے اور فائل میں حاشیہ وغیرہ بھی لکھا جاسکتا ہے، جبکہ کمرشل سافٹ ویئر، جو کہ ونڈوز اور اوائس (ایکس) کے لیے ہی دستیاب ہے، پر فائلوں کو کنورٹ اور انکرپٹ بھی کیا جاسکتا ہے۔ Acrobat.com پر بھی فائل ہوسٹنگ کے ساتھ ساتھ بہت سے فیچر موجود ہیں۔

☆..... ایڈوبی کولڈ فیوژن

کولڈ فیوژن ایک کمرشل ویب ڈویلپمنٹ پلیٹ فارم ہے جسے جرمی (Jeremy) اور جے ایلائیر (JJ Allaire) نے 1995ء میں بنایا۔ بعد میں اسے میکرو میڈیا نے خریدا۔ ایڈوبی کی جانب سے میکرو میڈیا کی خریداری کے بعد یہ بھی ایڈوبی کی جھولی میں آگرا۔ اس پلیٹ فارم کے ساتھ استعمال ہونے والی لیگنوج بھی کولڈ فیوژن کہلاتی ہے حالانکہ اس کا پورا نام کولڈ فیوژن مارک اپ

ایس اور ونڈوز کے لئے دستیاب ہے۔

☆..... ایڈوبی کا مینٹننس سرور

ایڈوبی کا یہ سافٹ ویئر ای بکس وغیرہ میں ڈیجیٹل رائٹس شامل کرنے کے کام آتا ہے۔ یہ سافٹ ویئر ایڈوبی کی پی ڈی ایف اور ای پب (EPUB) فارمیٹ والی ای بکس کو محفوظ کرنے کے لیے بنایا گیا تھا۔ تمام موبائل اور دوسری ڈیوائسز کے لیے ڈاکیومنٹس اسی سافٹ ویئر سے محفوظ کیے جاتے ہیں۔ اس کا موجودہ ورژن 4.1.2 ہے جو 23 ستمبر 2011ء کو ریلیز ہوا۔

☆..... ایڈوبی لائوسائیکل اینٹرپرائز سوسٹ

یہ سافٹ ویئر سروس اور ایگزیکٹو آرکیٹیکچر جاوا ای ای (SOA Java EE) سرور سافٹ ویئر ہے۔ اس سے وہ تمام ایپلی کیشن بنائی جاتی ہیں جو اداروں کے پروسس (کام کے طریقہ کار) کو آٹومیٹک کر دیں۔ بہت سے کام جیسے کسی بینک میں کھاتہ کا کھولنا، خدمات کا اندراج، خط و کتابت یا گفتگو کا ریکارڈ وغیرہ کو اسی سے ہی آٹومیٹک بنایا جاتا ہے۔ LiveCycle ES4 میں موبائل وغیرہ کے لیے بھی ایپلی کیشن بنائی جاتی ہیں۔ LiveCycle کی بنائی ہوئی ایپلی کیشن آن لائن اور آف لائن دونوں طرح کام کرتی ہیں۔ اس کا تازہ ترین ورژن Enterprise Suite (ES4) 11 ہے جو 22 مارچ 2013ء کو جاری کیا گیا۔

☆..... ایڈوبی ڈریم ویور

ایڈوبی کی طرف سے یہ ٹول ویب سائٹس بنانے میں بہت معاون ہے۔ ڈریم ویور اصل میں میکرو میڈیا نے 1997ء میں بنایا تھا اور 2005 تک یعنی جب تک میکرو میڈیا کو ایڈوبی نے خرید لیا، میکرو میڈیا ہی اس کو فروخت کر رہا تھا۔ یہ ونڈوز اور او ایس (ایکس) دونوں آپریٹنگ سسٹمز کے لیے دستیاب ہے۔ موجودہ ورژن 13.0 یعنی CC، 17 جون 2013ء کو جاری کیا گیا۔ اس میں بہت سی نئی خصوصیات شامل ہیں۔ اس میں تقریباً ہر اہم ویب پروگرامنگ لینگویج کی سپورٹ شامل ہے۔ یہ پی ایچ پی، جاوا اسکرپٹ اور سی ایس ایس کے لئے ایک بہترین ایڈیٹر مانا جاتا ہے۔

ایڈوبی کے متعارف کرائے گئے فارمیٹس

☆..... پی ڈی ایف

اسے سب سے پہلے 1993ء میں متعارف کرایا گیا۔ اگر یہ کہا جائے کہ آج بھی یہ دنیا کا سب سے مقبول ڈاکیومنٹ فارمیٹ ہے تو غلط نہ ہوگا۔ بیشتر حکومتی ڈاکیومنٹس بھی اسی فارمیٹ میں دستیاب ہوتے ہیں۔ اس کا تازہ ترین ریلیز 1.7 ہے۔ اس کو متعارف کرانے کا مقصد یہ تھا کہ ڈاکیومنٹس کو کسی مخصوص آپریٹنگ سسٹم، ہارڈ ویئر اور سافٹ ویئر کے بغیر پڑھا جاسکے۔ ہر پی ڈی ایف فائل میں اس

فائل کی وہ تمام معلومات ہوتی ہے جو اسے ڈسپلے کرنے کے لیے ضروری ہوں جیسے ٹیکسٹ کیا ہے، فائنٹ کیا ہے، ٹیکسٹ کی لے آؤٹ کیا ہے اور اگر پاس ورڈ لگا ہے تو وہ کیا ہے وغیرہ۔ 1991ء میں ایڈوبی کے شریک بانی جان وارنوک نے "Camelot" نامی سسٹم کا خاکہ پیش کیا جو بعد میں پی ڈی ایف کے روپ میں سامنے آیا۔ 1993ء میں ایڈوبی نے پی ڈی ایف کی تمام معلومات کو مفت ہی سب کے لیے دستیاب بنا دیا تھا مگر پھر بھی یہ ایڈوبی ہی کی ملکیت ہے۔ یکم جولائی 2008ء کو ایڈوبی نے باقاعدہ طور پر سے ایک "اوپن اسٹینڈرڈ" کے طور پر ریلیز کر دیا۔

☆..... پوسٹ اسکرپٹ

پوسٹ اسکرپٹ کو پی ڈی ایف کا پرانا ورژن کہا جائے تو بے جا نہ ہوگا۔ یہ کمپیوٹر کی لینگویج ہے جو ویکٹر گرافکس ڈیزائن بنانے کے کام آتی تھی۔ اسے ایڈوبی کے بانیان نے 1982ء میں بنایا تھا۔ یہ الیکٹرانک اور ڈیک ٹاپ پبلیشنگ میں پیج ڈسکرپشن کے لیے بہت مشہور تھی۔ اس کی لائسنس فیس کی مدد میں ایڈوبی نے کافی پیسہ بنایا۔

☆..... ایکشن اسکرپٹ

جاوا اسکرپٹس سے ملتی جلتی اس لینگویج کا اصل خالق میکرو میڈیا ہے۔ فلیش فائلوں کو اس کے ذریعے "انٹرایکٹیو" بنایا جاسکتا ہے۔ یہ لینگویج بذات خود اوپن سورس ہے اور اس کا کمپائلر اور رچرچل مشین دونوں ہی مفت دستیاب ہیں۔ ایکشن اسکرپٹ کو بنیادی طور پر فلیش میں 2D ویکٹری اینی میشن کو کنٹرول کرنے کے لیے بنایا گیا تھا۔ فلیش ایم ایکس 2004 میں فلیش ایپلی کیشنز بنانے کے لیے ActionScript 2.0 کو متعارف کرایا گیا تھا۔ 2006ء میں جب فلیش پبلیشر 9 الفا آیا اس کے ساتھ ہی ایکشن اسکرپٹ کا ورژن 3 بھی ریلیز کیا گیا۔ نیا ورژن پچھلے کے مقابلے میں 10 گنا زیادہ تیز رفتار تھا۔

☆..... شاک ویو فلیش

ایس ڈی وی ایف (SWF) ایڈوبی فلیش فائلز کا فارمیٹ ہے جو ٹی میڈیا، ویکٹر گرافکس اور ایکشن اسکرپٹ میں استعمال ہوتا ہے۔ اصل میں یہ FutureWave Software کی ملکیت تھا جہاں سے یہ میکرو میڈیا کا حصہ بنا اور پھر ایڈوبی کا۔ SWF فائلز اینی میشن اور اینیمیشن یا دوسرے انٹرایکٹیو فنکشن پر مشتمل ہوتی ہیں۔ آج کل SWF ویب پروویڈر گرافکس اینی میشن دکھانے کے حوالے سے ایک طرح سے اجارہ دار ہے۔ اس کے علاوہ یہ پروگرامز، براؤزر گیمر اور ایکشن اسکرپٹ میں بھی استعمال ہوتا ہے۔ SWF کو ایڈوبی کی بہت سی مصنوعات میں بنایا جاسکتا ہے، جیسے فلیش، فلیش بلڈر اور آفٹر ایفکٹس وغیرہ۔ ایڈوبی کے علاوہ SWF فائلز کو اوپن سورس سونفٹ ویئر Motion-Twin

اور دوسرے بہت سے سافٹ ویئر سے بھی بنایا جا سکتا ہے۔ SWF بنیادی طور پر ShockWave Flash کا مخفف ہے۔

ایڈوبی کے اعزازات

1995ء سے ہی فورچون میگزین ایڈوبی کو کام کرنے کے لیے ایک اعلیٰ ترین کمپنی قرار دے رہا ہے۔ 2003ء میں یہ امریکہ کی پانچویں بہترین کمپنی تھی، 2004ء میں اس کا نمبر چھٹا تھا، 2007ء میں اکتیسواں، 2008ء میں چالیسواں اور 2009ء میں گیارہواں۔ مئی 2008ء



جان وارنوک، چارلس کیسکے اور اسٹیو جابز، پوسٹ اسکرپٹ کی لائیو شنگ کے دوران

کے موجودہ Creative Suite کے صارفین ہی نئے ورژن پر اپ گریڈ کر سکتے ہیں۔ اس پرسکات کیلئے (Scott Kelby) نے جوڈی نیشنل ایسوسی ایشن آف فوٹو شاپ پروفیشنلز کے صدر بھی ہیں نے ایڈوب سسٹم کو ایک کھلا خط لکھا کہ وہ اپنی پالیسی پر نظر ثانی کرتے ہوئے اپ گریڈنگ کی یہ نئی پالیسی واپس لے۔

میں بھارت میں ایڈوبی سسٹم انیسویں بہترین کمپنی شمار کی گئی۔ اکتوبر 2008ء میں ایڈوبی سسٹم کینیڈا کو کینیڈا کی بہترین کمپنیوں میں بھی شامل کیا گیا۔

قیمتوں کا تعین

ویسے تو اپنے وطن عزیز پاکستان کے عام صارفین کو کسی بھی کمپیوٹر سافٹ ویئر کی قیمت سے کوئی سروکار نہیں ہوتا۔ ٹورینٹ اور کریک سائٹس زندہ باد دوسرے ممالک اور پاکستان میں بھی کارپوریٹ صارفین کی طرف سے ایڈوبی پر قیمتوں کے تعین کے حوالے سے کڑی تنقید کی جاتی ہے۔ امریکہ سے باہر کے صارفین کے لیے مصنوعات کی قیمت امریکہ کے برعکس دوگنی سے بھی زیادہ ہوتی ہیں۔ اس حوالے سے بہت سے لوگ یہ بھی کہتے ہیں کہ آسٹریلیا کے صارفین کے لیے آسٹریلیا میں ایڈوبی کی مصنوعات خریدنے سے بہتر ہے کہ وہ ہوائی جہاز میں امریکہ جائیں وہاں سے ایڈوبی کی مصنوعات خرید کر آسٹریلیا واپس آجائیں تو اخراجات شامل کر کے بھی یہ فائدہ کا سودا ہوگا۔

انفارمیشن سکیورٹی کمپنیز ہمیشہ سے ایڈوبی پر تنقید کرتی آرہی ہیں کیونکہ اس کے بنائے ہوئے سافٹ ویئر ہمیشہ بہت سی خامیاں موجود ہوتی ہیں۔ ہیکرز ایک عرصے تک ایکروبیٹ ریڈر میں موجود خامیوں کا فائدہ اٹھا کر لوگوں کے ذاتی ڈیٹا تک رسائی حاصل کرتے آئے ہیں۔ فلیش پلیئر بھی اپنی نقائص کارکردگی اور سکیورٹی خامیوں کی وجہ سے حذف تنقید رہا ہے۔

کیسپر اسکی لیب کی جاری کردہ ایک رپورٹ کے مطابق ایڈوبی ایسی مصنوعات بنا رہا ہے جن میں زبردست خامیاں موجود ہوتی ہیں۔ ایڈوبی کریٹیو سوٹ تھری کے بارے میں مشاہدہ کیا گیا کہ وہ صارفین کی جاسوسی کرتی ہے۔ جب صارفین کی ایک بڑی تعداد پر یہ راز کھلا تو ایڈوبی نے بھی اعتراف کیا کہ وہ غلطی کر رہا تھا۔

فوٹو شاپ CS5 میں جب ایک سکیورٹی خامی کا پتا چلا تو ایڈوبی نے یہ کہہ کر سب کو حیران کر دیا کہ وہ اس سلسلے میں کوئی سکیورٹی چیچ جاری نہیں کرے گا اور جسے سکیورٹی خدشات ہیں، وہ پیسے ادا کر کے نئے ورژن پر اپ گریڈ ہو جائے۔ صارفین کی جانب سے ”زبردست عزت افزائی“ کے بعد ایڈوبی کو سکیورٹی چیچ مفت فراہم کرنا ہی پڑا۔

ایڈوبی کے کریٹیو سوٹ تھری ماسٹر کلکیشن کی قیمت یورپی صارفین کے لیے امریکی قیمت سے تقریباً 1,000 پاؤنڈ زیادہ تھی۔ اس پر تقریباً دس ہزار صارفین کے ایک احتجاجی پٹیشن بھی سائن کی کہ قیمتوں کے تعین کے حوالے سے ایڈوبی کی پالیسی غیر منصفانہ ہے۔ اس کے باوجود جون 2009ء میں برطانیہ میں ایڈوبی نے اپنی مصنوعات کی قیمتوں میں دس فیصد اضافہ کر دیا حالانکہ برطانوی پاؤنڈ ڈالر کے مقابلے میں کم بھی ہو رہا تھا اس پر ایک پابندی اور یہ کہ برطانوی صارفین امریکی اسٹورز سے خریداری بھی نہیں کر سکتے۔ 2011ء میں ایڈوب نے اعلان کیا کہ اس

☆☆



آفس ڈاکیومنٹس میں سے تصاویر الگ کیجئے

حاصل کرنی ہیں، اس کا ایکسٹینشن تبدیل کرنا ہے۔ ہم نے ٹیسٹنگ کے لئے ایک ورڈ ڈاکیومنٹ (.docx) لیا۔ اگر آپ کو فائلز کا ایکسٹینشن نظر نہیں آ رہا تو کوئی بھی فولڈر کھول کر Folder and Search Options کے آپشن پر کلک کریں۔ اگر آپ ونڈوز ایکس پی استعمال کر رہے ہیں تو یہ آپشن Tools مینو میں موجود ہوگا اور اگر ونڈوز ویسٹون آپ کے زیر استعمال ہے تو یہ آپشن Organize مینو میں دیکھا جاسکتا ہے۔

فولڈر آپشنز جب کھل جائیں تو آپ View کے ٹیب پر کلک کریں اور Hide uncheck کر دیں۔ OK کے بٹن پر کلک کریں تاکہ سینکڑوں محفوظ ہوجائیں۔ اس طرح آپ کو تمام فائلوں کے ایکسٹینشن بھی نظر آنا شروع ہوجائیں گے۔

اب آپ docx فائل کو ری نیم کریں اور اس کا ایکسٹینشن zip کر دیں۔ ایئر کر بٹن دہلاتے ہی ایک وارننگ منیج ظاہر ہوگا۔ آپ Yes کے بٹن پر کلک کر دیں۔ ایکسٹینشن کی تبدیلی کے بعد یہ فائل اب کسی زپ فائل کی طرح نظر آئے گی۔ اس پر ڈبل کلک کر کے اوپن کیجئے۔ اگر آپ کے پاس ون رار یا ون زپ انسٹال ہے تو یہ فائل ان میں کھلے گی۔ اگر یہ دونوں ہی سافٹ ویئر انسٹال نہیں ہیں، تو بھی ڈبل کلک کرنے پر یہ فائل کسی فولڈر کی طرح کھل جائے گی کیونکہ ونڈوز ایکس پی اور اس کے بعد آنے والے تمام آپریٹنگ سسٹمز میں زپ فائلز کی سپورٹ پہلے سے موجود ہے۔ آپ دیکھیں گے کہ اس زپ فائل میں کئی ایکس ایم ایل فائلیں اور فولڈرز موجود ہیں۔ ان میں سے ایک فولڈر media کا بھی ہوگا۔ اگر یہ فولڈر روٹ پر موجود نہیں تو اسے دوسرے فولڈرز میں تلاش کیجئے۔ ورڈ ڈاکیومنٹس کی صورت میں یہ word نامی فولڈر میں موجود ہوگا۔ اس فولڈر میں وہ تمام تصاویر موجود ہوں گی جو کہ ڈاکیومنٹس میں استعمال کی گئی ہیں۔ آپ انہیں extract کر کے اپنی مرضی کی لوکیشن پر محفوظ کر لیں۔

اکثر ورڈ ڈاکیومنٹس، ایکسل شیٹس اور پاور پوائنٹ پریزینٹیشنز میں تصاویر موجود ہوتی ہیں۔ یہ تصاویر کوئی اسکرین شاٹ بھی ہو سکتے ہیں، کلپ آرٹ یا چارٹس بھی۔ ان تصاویر کو ڈاکیومنٹس سے الگ کرنے کا سب سے آسان طریقہ یہ ہے کہ ڈاکیومنٹ کو کھول کر مطلوبہ تصویر سلیکٹ کر کے کاپی کر لیں۔ پھر مائیکروسافٹ پینٹ میں تصویر پیسٹ کر کے اسے محفوظ کر لیں۔

لیکن یہ طریقہ کار اسی وقت کارآمد ہے جب آپ کے پاس مائیکروسافٹ آفس انسٹال ہو۔ اگر آفس ہی انسٹال نہ ہو تو پھر کیا کیا جائے؟

اس کا بھی ایک بہت ہی دلچسپ حل موجود ہے۔ مائیکروسافٹ نے آفس 2007 سے اپنے تمام ڈاکیومنٹ فارمیٹس کو XML پر منتقل کر دیا ہے۔ آفس 2007 اور اس کے بعد کے تمام ورژنز جب کوئی فائل محفوظ کرتے ہیں تو وہ دراصل ایک کمپریس فائل ہوتی ہے۔ اس کمپریس فائل میں ڈاکیومنٹ کے بارے میں معلومات، اس کا ڈیٹا اور گرافکس الگ الگ فولڈرز میں محفوظ ہوتی ہیں۔ ہم اسی بات کو مد نظر رکھتے ہوئے آفس انسٹال کئے بغیر، کسی بھی ڈاکیومنٹس سے گرافکس بہ آسانی نکال سکتے ہیں۔

سب سے پہلے کام ہمیں یہ کرنا ہے کہ جس ڈاکیومنٹ میں سے ہمیں گرافکس

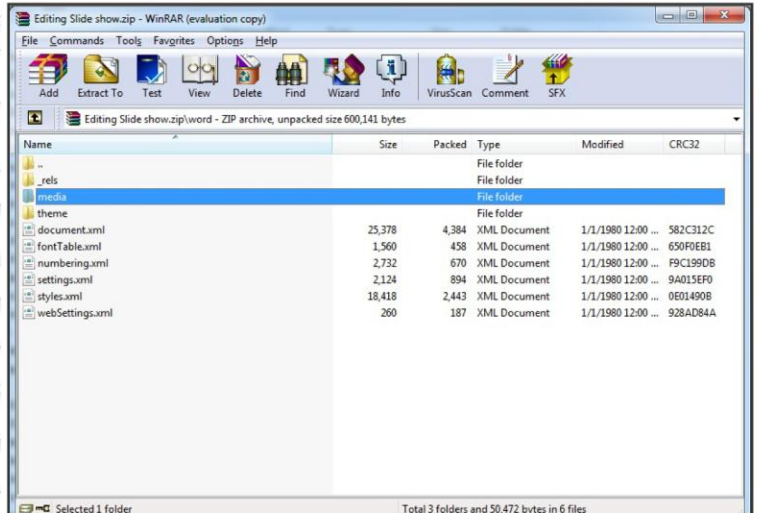



درج ذیل آسان سوالوں کے جوابات دے کر آپ حاصل کر سکتے ہیں، 2000 روپے تک کا کیش پرائز

ماہ ستمبر کے سوالات کے درست جوابات

(1) کوئی نہیں (2) 2001ء (3) سبز

پہلا انعام

اصغر علی، سکھر

دوسرا انعام

☆ نداء اسلم، فیصل آباد ☆ فاروق احمد، لوندر دیر

درست جوابات دینے والے پہلے 20 قارئین کے نام

☆ وقار احمد، مکی والا ☆ علی حسین علوی، ملتان ☆ سخاوت علی، رحیم یار خان ☆
 محمد حسین، بنوں شٹی ☆ ناصر ذوالفقار، کراچی ☆ سبح اللہ، لاہور ☆ محمد عمر فاروق،
 سہیل یال ☆ سید ناصر علی، کراچی ☆ عبدالستار، نواب شاہ ☆ محمد ندیم، فیصل آباد ☆ فیصل،
 کراچی ☆ سبحان احمد، گئی ☆ رقیہ، دادہ اسلام آباد ☆ عبداللہ، حیدر آباد ☆ محمد کریم،
 پشاور ☆ علی اکبر زیدی، کراچی ☆ عرفان احمد، لاہور ☆ عبدالرحیم، کوئٹہ ☆ محمد معاویہ،
 کراچی ☆ نسreen خالدہ، اسلام آباد

(1) کمپیوٹر میں نصب ایک آلے کو پی ایس یو کہا جاتا ہے۔ یہ کس کا مخفف ہے؟
 ☆ پرنٹ سہائی یونٹ ☆ پاور سہائی یونٹ ☆ پروسیسر سہائی یونٹ

(2) ٹروٹائپ فونٹس کس کے متعارف کردہ ہیں؟
 ☆ اپیل ☆ ایڈوبی ☆ موزیلا

(3) ایڈوبی کا ہیڈ کوارٹر کہاں واقع ہیں؟
 ☆ سان جوس، کیلی فورنیا ☆ سلی کان وولی ☆ ساؤ پالو

☆..... ان سوالات کے جوابات 15 دسمبر تک ارسال کئے جاسکتے ہیں۔

☆..... کوپن پر جوابات لکھ کر اس کوپن کی اسکرین کا پی ایموبائل سے فوٹو بھیجنا جاسکتا ہے۔

پہلا انعام 2000 روپے نقد (ایک انعام)

دوسرا انعام 1000 روپے نقد (دو انعامات)

انعامی کوپن برائے ماہ نومبر 2013ء

جوابات: (1) (2) (3)

نام فون نمبر

پتا

یہ کوپن ”ماہنامہ کمپیوٹنگ“ پوسٹ باکس نمبر 786، کراچی 74200 پر ارسال کیجئے۔ crm@computingpk.com پر ای میل بھی کیا جاسکتا ہے

کیا USB سے چارج کرنے پر زیادہ بجلی خرچ ہوتی ہے؟

یہ بہت دلچسپ سوال ہے جو کئی قارئین کے ذہنوں میں ہو سکتا ہے۔ فی زمانہ دستیاب تقریباً ہر موبائل فون اور پورٹ ایبل ڈیوائس کو یو ایس بی سے چارج کیا جاسکتا ہے۔ چونکہ یو ایس بی سے چارج کرنا آسان کام ہے اس لئے اب اکثر لوگ اسی طریقے سے ڈیوائس چارج کرتے ہیں۔ اس سوال کا جواب کہ کیا یو ایس بی سے چارج کرنے پر کمپیوٹر زیادہ بجلی خرچ کرتا ہے کا مختصر جواب ہے ”نہیں یا تقریباً نہیں“۔

یو ایس بی پورٹ کی زیادہ سے زیادہ آؤٹ پٹ، USB1 اور USB2 کی صورت میں 500 ملی امپیر جبکہ USB3 کی صورت میں 950 ملی امپیر ہوتی ہے جبکہ تینوں ورژن 5 ولٹ کی ولٹیج فراہم کرتے ہیں۔

یو ایس بی پورٹ بذات خود کچھ بجلی خرچ نہیں کرتی۔ جب تک ان کے ساتھ کوئی ڈیوائس نہ جوڑی جائے، یہ اوپن سرکٹس کی مانند ہیں۔

اگر ہم فرض کر لیں کہ آپ نے USB3 کے ساتھ (جو کہ تقریباً ایک امپیر کا آؤٹ پٹ فراہم کرتی ہے)، ایک ڈیوائس (مثلاً موبائل فون) کنکٹ کیا ہے۔ پاور (Watt) کی مساوات کے مطابق: واٹ = امپیر × ولٹیج

لہذا، ڈیوائس کنکٹ کرنے پر کمپیوٹر مجموعی طور پر جتنی پاور خرچ کر رہا ہوگا، اس میں 5W کا اضافہ ہو جائے گا، یعنی تقریباً 2 فی صد اضافہ۔ پرسنل کمپیوٹر کے لئے بنائے گئے پاور سپلائی یونٹس 250W سے 350W کے ہوتے ہیں۔ دلچسپ بات یہ ہے کہ جدید بی ایس بی (پاور سپلائی یونٹس) کی کارکردگی اس وقت مزید بہتر ہو جاتی ہے جب وہ زیادہ پاور خرچ کر رہے ہوتے ہیں۔ لہذا USB پر لگائی گئی ڈیوائس کی وجہ سے بجلی کا بڑھتا نہیں بلکہ کئی مواقع پر یہ چارجنگ کا سب سے مناسب اور کفایت شعار طریقہ ہے۔

آئی پی ایڈریس بار بار کیوں تبدیل ہوتا ہے؟

انٹرنیٹ کے استعمال کے دوران آپ نے یہ بات یقیناً نوٹ کی ہوگی کہ ہر بار جب آپ انٹرنیٹ ڈس کنکٹ کر کے کنکٹ کرتے ہیں، آپ کا انٹرنیٹ سروس پرووائڈر آپ کو ایک نئی شناخت یا آئی پی ایڈریس فراہم کرتا ہے۔ اس کے پیچھے کارفرما ایک وجہ تاریخی ہے۔ انٹرنیٹ کی ابتداء میں جب انٹرنیٹ صارفین کی تعداد انتہائی کم تھی اور وہ بھی ہفتے میں چند منٹوں یا گھنٹوں کیلئے اسے استعمال کرتے تھے، ہر صارف کو ایک مستقل آئی پی فراہم کرنا مہنگا کام تھا۔ اس لئے ہر بار صارف کو ایک نئی آئی پی فراہم کر دی جاتی تھی۔ براڈ بیڈ کے استعمال میں زبردست اضافے کے بعد مستقل آئی پی کی اہمیت قدرے کم ہو گئی کیونکہ یہ انٹرنیٹ always-on ٹائپ کا ہوتا ہے اور صارف چاہے انٹرنیٹ استعمال کر رہا ہو یا نہ کر رہا ہو، براڈ بیڈ ڈیوائس انٹرنیٹ سے کنکٹ ہی رہتی ہے اور آئی پی تبدیل ہونے کی ضرورت بھی بہت کم پیش آتی ہے۔ لیکن اس کے باوجود آج بھی ISP ڈائنامک آئی پی ہی فراہم کرتے ہیں۔ اس کی وجہ گھریلو اور تجارتی صارفین میں تمیز کرنا ہے۔ عام صارفین کو انٹرنیٹ استعمال کرنے کیلئے مستقل (static) آئی پی کی ضرورت نہیں، لیکن تجارتی صارفین (دیوب ہوسٹنگ پرووائڈر) کو لازماً اس کی ضرورت ہوتی ہے۔ یہی وجہ ہے کہ ISP مستقل آئی پی کی قیمت بھی الگ سے وصول کرتی ہے۔ ڈائنامک آئی پی کی ایک وجہ یہ بھی ہے کہ اگر دنیا بھر میں موجود تمام انٹرنیٹ ڈیوائس کو ان کا الگ الگ آئی پی ایڈریس دے دیا جائے یا ان کے مخصوص کر دیا جائے تو تمام دستیاب آئی پی ایڈریس ختم ہو جائیں گے۔ اس مسئلے سے نمٹنے کیلئے ہر بار جب انٹرنیٹ سے جڑا جاتا ہے تو آئی پی ایس پی اپنے پاس دستیاب آئی پی ایڈریس میں سے ایک عارضی طور پر فراہم کر دیتا ہے جو انٹرنیٹ ڈس کنکٹ ہونے کے بعد واپس آئی ایس پی کے دستیاب آئی پی ایڈریس کی فہرست میں شامل ہو جاتا ہے۔

13 پرانے شمارے، انتہائی کم قیمت پر دستیاب ہیں!

ماہنامہ کمپیوٹنگ کی ٹیم نے قارئین کے پر زور اصرار اور فرمائش پر پرانے شماروں کی اسکیم کے دوبارہ اجراء کا فیصلہ کیا ہے۔ فی الحال ہمارے پاس شماروں کا محدود اسٹاک دستیاب ہے۔ ان دستیاب شماروں میں اگست 2012ء سے اپریل 2013ء تک کے تمام شمارے، کچھ 2007ء، 2008ء اور 2009ء کے انتہائی محدود شمارے شامل ہیں۔ آپ 13 دستیاب شماروں (جن میں اپریل 2013ء تک کوئی بھی 13 منفر شوارے شامل ہو سکتے ہیں)، صرف 400 روپے کی رعایتی قیمت پر حاصل کر سکتے ہیں۔ آپ یہ رقم بذریعہ آ آر ڈی یا بینک ٹرانسفر ہمیں ارسال کر سکتے ہیں۔ مئی آرڈر بنام ”ماہنامہ کمپیوٹنگ“، 57 پرسنل چیمبرز آئی آئی چندریگر ڈاؤن لوڈ ارسال کئے جاسکتے ہیں۔ اس سلسلے میں مزید رہنمائی کے لئے 0342-2507857 پر دفتری اوقات میں کال کیجئے۔

مفت ورچوئل سٹیشن سافٹ ویئر

موجودہ ونڈوز ایکس پی موڈ، جو ونڈوز سیون میں ونڈوز ایکس پی کے لئے بنائے گئے سافٹ ویئر چلانے کی سہولت دیتا ہے، دراصل ورچوئل پی سی ہی ہے۔ اسے ڈاؤن لوڈ کرنے کے لئے یہ رابطہ ملاحظہ کیجئے:

<http://www.microsoft.com/>

en-us/download/details.aspx?id=4580

☆..... ورچوئل باکس

ورچوئل باکس کا خالق اوریکل ہے۔ ورچوئل باکس نہ صرف ونڈوز کے لئے بلکہ لینکس اور میکس او ایس کے لئے بھی دستیاب ہے۔ یعنی اسے ان تمام آپریٹنگ سسٹم پر انسٹال کیا جاسکتا ہے۔ یہ مفت ہونے کے ساتھ ساتھ اوپن سورس بھی ہے۔ اس پر بطور گیٹ او ایس تمام آپریٹنگ سسٹم انسٹال کئے جاسکتے ہیں۔ ورچوئل باکس کے ذریعے میک پرو ونڈوز اور ونڈوز پر لینکس چلائی جاسکتی ہے۔ اسے ڈاؤن لوڈ کرنے کے لئے یہ رابطہ ملاحظہ کیجئے:

<https://www.virtualbox.org/wiki/Downloads>

☆..... وی ایم لائٹ ورک اسٹیشن

یہ دراصل ورچوئل باکس کی تبدیل شدہ شکل ہے۔ چونکہ ورچوئل باکس اوپن سورس ہے اس لئے اس کے کوڈ میں بہتری پیدا کر کے نئی مصنوعات بنائی جاسکتی ہے۔ وی ایم لائٹ بہت حد تک مائیکروسافٹ ورچوئل پی سی سے ملتا جلتا سافٹ ویئر ہے لیکن اس میں ورچوئل پی سی کی کئی خامیوں کو دور کیا گیا ہے۔ مثال کے طور پر اگر آپ ونڈوز سیون کے 32 بٹ آپریٹنگ سسٹم پر اسے انسٹال کر کے اس کے ذریعے بنائی گئی ورچوئل مشین میں 64 بٹ ونڈوز سیون انسٹال کر سکتے ہیں۔ یعنی 32 بٹ ہوسٹ او ایس پر 64 بٹ گیٹ او ایس انسٹال اور استعمال کرنا وی ایم لائٹ سے ممکن ہے۔

اسے ڈاؤن لوڈ کرنے کے لئے یہ رابطہ ملاحظہ کیجئے:

<http://goo.gl/2jemvx>

☆..... وی ایم ویئر سرور

اس سافٹ ویئر کی سپورٹ ختم ہو چکی ہے اور اسے مزید اپ ڈیٹ بھی نہیں کیا جا رہا ہے لیکن یہ اب بھی مفت ڈاؤن لوڈنگ کے لئے دستیاب ہے۔ اسے تقریباً تمام آپریٹنگ سسٹم پر انسٹال کیا جاسکتا ہے اور اس کے ذریعے بنائی گئی ورچوئل مشین پر بھی تمام اہم آپریٹنگ سسٹم انسٹال ہو جاتے ہیں۔ البتہ 32 بٹ ہوسٹ او ایس پر 64 بٹ او ایس کی انسٹالیشن اس پر ممکن نہیں۔

اسے ڈاؤن لوڈ کرنے کے لئے یہ رابطہ یہ ہے:

<http://goo.gl/ySjPQW>

آج کل ورچوئل سٹیشن کا دور ہے۔ اس کے ذریعے ایک ہی کمپیوٹر پر کئی مختلف آپریٹنگ سسٹم چلائے جاسکتے ہیں۔ مثال کے طور پر آپ ورچوئل سٹیشن کے ذریعے ونڈوز 7 پر ونڈوز ایکس پی، لینکس وغیرہ چلا سکتے ہیں۔ ورچوئل سٹیشن سافٹ ویئر کمپیوٹر میں ایک مجازی کمپیوٹر تشکیل دے دیتے ہیں جو بالکل کسی فزیکل کمپیوٹر کی طرح کام کرتا ہے۔ ایک ہی کمپیوٹر پر ایک سے زیادہ ورچوئل پی سی بنائے جاسکتے ہیں اور ہر کسی میں الگ الگ آپریٹنگ سسٹم انسٹال کئے جاسکتا ہے۔ ورچوئل سٹیشن کی خوبیوں کی وجہ سے کمپنیاں اپنے فزیکل سرور سے ورچوئل سرورز پر منتقل ہو رہی ہیں۔ اس سے نہ صرف ان کے اخراجات میں زبردستی کم ہو رہی ہے بلکہ انہیں اپنا انفراسٹرکچر سنبھالنے کے لئے درکار انفراسٹرکچر بھی کم ہو رہی ہے۔

ورچوئل سٹیشن کے لئے کئی کمرشل اپیلی کیشنز دستیاب ہیں۔ ان میں سب سے بڑا اور پرانا نام WmWare کا ہے۔ یہ کمپنی گزشتہ ایک دہائی سے اس میدان میں کام کر رہی ہیں۔ لیکن ان کے تمام سافٹ ویئر مفت دستیاب نہیں۔

اس مختصر مضمون میں ہم ان ورچوئل سٹیشن اپیلی کیشنز کا ذکر کریں گے جو کہ ڈیسک ٹاپ کمپیوٹرز اور آپریٹنگ سسٹمز کے لئے مفت دستیاب ہیں۔ اس سے پہلے ہم آپ کو بتادیں کہ ہوسٹ آپریٹنگ سسٹم وہ ہوتا ہے جس پر ورچوئل سٹیشن سافٹ ویئر انسٹال کیا جاتا ہے۔ جبکہ guest آپریٹنگ سسٹم وہ ہوتا ہے جو ورچوئل سٹیشن سافٹ ویئر کے ذریعے بنائے گئے ورچوئل پی سی میں انسٹال کیا جاتا ہے۔

☆..... مائیکروسافٹ ورچوئل پی سی 2007

مائیکروسافٹ ورچوئل پی سی کی سپورٹ مائیکروسافٹ نے ختم کر دی ہے لیکن اس کے باوجود یہ سافٹ ویئر اب بھی قابل استعمال ہے اور اسے مفت ڈاؤن لوڈ کیا جاسکتا ہے۔ اسے صرف ونڈوز ایکس پی پر فیشبل، ونڈوز سرور 2003 اور وسٹا پر انسٹال کیا جاسکتا ہے۔ لیکن اس کے ذریعے بنائے گئے ورچوئل پی سی میں تقریباً تمام آپریٹنگ سسٹم انسٹال ہو جاتا ہے۔ مائیکروسافٹ کے آپریٹنگ سسٹم کو ورچوئل سٹیشن کرنے کیلئے یہ بہترین مفت ٹول ہے۔ دلچسپ بات یہ ہے کہ ونڈوز سیون میں

سوال: میں اپنے کمپیوٹر میں بلیو اسٹیکس سافٹ ویئر انسٹال کر رہا ہوں تو "Does not recognize your graphics card" کا ایرر میسج نظر آتا ہے۔ بلیو اسٹیکس کو انسٹال کرنے میں میری مدد کیجئے۔
(محمد زاہد الاغظمی، بذریعہ ایمیل)

کے ڈرائیور کی غیر موجودگی میں بھی گرافکس خاصی عمدہ نظر آتی ہے، اس لئے اکثر صارفین گرافکس کا ڈرائیور انسٹال ہی نہیں کرتے یا پرانا ورژن ہی استعمال کرتے رہتے ہیں۔ بلیو اسٹیکس اینڈروئیڈ اپیلی کیشنز کو چلانے کے لئے اوپن جی ایل بی بہت زیادہ انحصار کرتا ہے، اس لئے ڈرائیور کا اپ ڈیٹ ہونا بے حد ضروری ہے۔ لہذا اس ایرر کے ظاہر ہونے پر سب سے پہلے آپ کو گرافکس کارڈ کا updated ڈرائیور تلاش کرنا ہے۔ اس کے لئے دو طریقے ہیں۔ اول ونڈوز اپ ڈیٹ چلائیں اور دوم گرافکس کارڈ بنانے والی کمپنی کی ویب سائٹ سے تازہ ترین ڈرائیور ڈاؤن لوڈ کر لیں۔

ڈرائیور ڈاؤن لوڈ اور انسٹال کرنے کے بعد بلیو اسٹیکس کی انسٹالیشن ایک بار پھر چلائیں۔ اگر آپ اسے لپ ٹاپ پر انسٹال کر رہے ہیں تو لپ ٹاپ کو چارجنگ پر لگا کر اس کی پرفارمنس کو بائی کر دیں۔ اس طرح لپ ٹاپ اپنی زیادہ سے زیادہ قوت کے ساتھ کام کرے گا۔ اگر آپ ایک پرانا کمپیوٹر یا لپ ٹاپ استعمال کر رہے ہیں تو ممکن ہے کہ بلیو اسٹیکس کو درکار اوپن جی ایل بی آئی (APIs) کو آپ کا گرافکس کارڈ سپورٹ ہی نہ کرتا ہو۔ ایسی صورت میں کوئی حل ممکن نہیں۔ آپ کو گرافکس کارڈ تبدیل کرنا ہی ہوگا۔

بلیو اسٹیکس اگر انسٹال نہیں ہو پاتا تو اس میں ناکام ہونے والے آپ پہلے شخص نہیں ہوں گے۔ اس اپیلی کیشن کے بارے میں عمومی رائے منفی ہی ہے۔ سافٹ ویئر پر تبصرہ کرنے والی ویب سائٹس نے اس کی ریٹنگ کافی کم رکھی ہے۔ اس کے فوائد کم ہیں لیکن استعمال کے لئے درکار ریورسز بہت زیادہ۔ نیز یہ زیادہ مستحکم بھی نہیں۔ بے ہنگم گرافکس، سست رفتاری اور انسٹالیشن کے بعد لوڈنگ پرفریز ہو جانا اس کے عام مسائل ہیں۔

عام ویڈیو گیم جیسے اینگری برڈز وغیرہ تو اس پر کھیلے جاسکتے ہیں، لیکن اس پر تمام اینڈروئیڈ اپیلی کیشنز چل بھی نہیں جاسکتیں جس سے اس کی افادیت پر سوالیہ نشان لگ جاتے ہیں۔ ممکن ہے مستقبل میں اس کا بہتر اور مستحکم ورژن جاری کیا جائے جس میں یہ مسائل نہ ہوں۔

جواب: بلیو اسٹیکس جو کہ اینڈروئیڈ اپیلی کیشنز کو ڈیک ٹاپ کمپیوٹرز پر چلانے کی سہولت فراہم کرتا ہے، کی انسٹالیشن اکثر پیشتر نہیں ہو پاتی اور صارفین سمجھتے ہیں کہ یہ اپیلی کیشن ہی بے کار ہے، حالانکہ ایسا نہیں ہے۔ اس کی انسٹالیشن کے دوران جو سب سے زیادہ ایرر واقع ہوتا ہے وہ یہ ہے:

Bluestacks currently doesn't recognize your graphic card. It is possible your graphic drivers may need to be updated, Please update them and try installing again.

بلیو اسٹیکس کو چلانے کے لئے ضروری ہے کہ آپ کے کمپیوٹر میں ایک بہترین گرافکس کارڈ اور اچھی خاصی میموری نصب ہو۔ اگر اسے میموری "پی" جانے والی اپیلی کیشن کہا جائے تو غلط نہ ہوگا۔ اس کی ویب سائٹ پر موجود ڈاکیومنٹس کے مطابق اسے چلانے کے لئے کم از کم 2 گیگا بائٹس کی میموری موجود ہونی چاہئے لیکن اس سے جتنی زیادہ ہوگی، بلیو اسٹیکس اتنا بہتر چلے گا۔

گرافکس کارڈ کے حوالے سے ظاہر ہونے والے اس ایرر کی سب سے بڑی وجہ گرافکس کارڈ کے ڈرائیور کا اپ ڈیٹ نہ ہونا ہے۔ گرافکس کارڈ کے دو مختلف موڈ ہوتے ہیں۔ ایک Direct 3D اور دوسرا OpenGL۔ اول الذکر مائیکروسافٹ کلائنٹس یا فیر فکس سسٹم ہے جبکہ دوسرے کا انتظام کمپنیز کے ایک

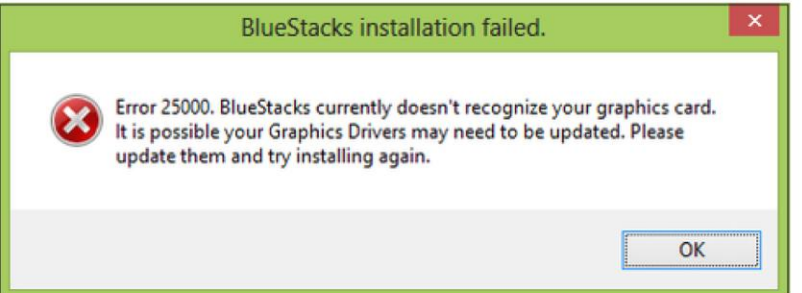

کنسورشیم کے پاس ہے۔ جب آپ ونڈوز اپ ڈیٹ کرتے ہیں تو ڈائریکٹ تھری ڈی کی اپ ڈیٹس تو انسٹال ہو جاتی ہیں لیکن اوپن جی ایل بی کی اپ ڈیٹس نہیں ہوتیں۔ یہاں غور طلب بات یہ ہے کہ چونکہ ونڈوز سیون اور ایٹ میں گرافکس کارڈ

سوال: کیا آپ مجھے بتا سکتے ہیں کہ میں مائیکروسافٹ سے کیسے سرٹیفکیٹ حاصل کر سکتا ہوں؟

(گلزار احمد، بذریعہ ایمیل)

مختلف لینگویجز مثلاً وی بی ڈاٹ نیٹ یا سی شارپ وغیرہ میں سرٹیفیکیشن کر سکتے ہیں۔ مائیکروسافٹ کی سرٹیفیکیشن کا طریقہ کار کچھ یوں ہوتا ہے کہ آپ کچھ ماہ تک پیپر کی تیاری کرتے ہیں۔ اس کے لئے کسی انسٹی ٹیوٹ میں داخلہ لیا جاسکتا ہے یا پھر سیلف ٹریننگ کسٹم کی مدد سے تیاری کی جاسکتی ہے۔ یہ کسٹم مارکیٹ میں عام دستیاب ہیں۔ امتحان کی تیاری کے لئے کئی سافٹ ویئر بھی دستیاب ہیں جو بالکل مائیکروسافٹ کے پیٹرن کے مطابق آپ سے امتحان لیتے ہیں تاکہ آپ اصل امتحان بہتر طور پر دے سکیں۔ تیاری مکمل ہونے کے بعد آپ پرو میٹرک (Prometric) کے کسی بھی الحاق شدہ انسٹی ٹیوٹ میں فیس (جو کہ 80 ڈالر یا اس سے زیادہ ہو سکتی ہے) ادا کر کے اپنی رجسٹریشن کرواتے ہیں اور امتحان کا دن اور وقت خود منتخب کرتے ہیں۔ ان الحاق شدہ انسٹی ٹیوٹس کی فہرست پرو میٹرک کی ویب سائٹس سے حاصل کی جاسکتی ہے۔

کسی بھی امتحان میں کامیابی کے لئے مخصوص تعداد میں پوائنٹس حاصل کرنا ضروری ہے۔ مثلاً زیادہ تر پیپرز کے لئے 1100 میں سے 700 پوائنٹس اسکور کرنا ضروری ہوتا ہے۔

جواب: مائیکروسافٹ صرف ایک سافٹ ویئر نہیں بناتا، بلکہ اس کے بنائے ہوئے سافٹ ویئر کی تعداد درجنوں میں ہے۔ مائیکروسافٹ ان میں سے کچھ سافٹ ویئر کے لئے ٹریننگ پروگرامز اور سرٹیفیکیشن پروگرامز فراہم کرتا ہے۔ مثلاً مائیکروسافٹ ونڈوز آپریٹنگ سسٹم کے بنیادی آپریشن سے لے کر ایڈوانس یول تک کی سرٹیفیکیشن فراہم کرتا ہے۔

ان سرٹیفیکیشنز کا حصول مشکل نہیں لیکن محنت طلب ہے۔ مائیکروسافٹ کی کسی بھی سرٹیفیکیشن کا مطلب ہے کہ آپ کو اس سافٹ ویئر یا ٹیکنالوجی پر مکمل عبور حاصل ہے۔ دنیا بھر میں انفارمیشن ٹیکنالوجی سے متعلق نوکریوں پر ایسے ملازمین کو ترجیح دی جاتی ہے جن کے پاس کوئی پروفیشنل سرٹیفیکیشن موجود ہے۔

اگر آپ مائیکروسافٹ کی سرٹیفیکیشن کرنے میں سنجیدہ ہیں تو پہلے اس بات کا تعین کر لیں کہ آپ کو مائیکروسافٹ کی کسی ٹیکنالوجی میں سرٹیفیکیشن لینا ہے۔ اس بات کا فیصلہ سب سے بہتر آپ خود کر سکتے ہیں۔ اگر آپ سمجھتے ہیں کہ ابھی آپ ونڈوز سیون یا ایٹ کی ابتدائی معلومات ہی رکھتے ہیں تو آپ کو بالکل شروعاتی سرٹیفیکیشن کرنی چاہئے۔ اگر آپ پروگرامنگ میں دلچسپی رکھتے ہیں تو پھر مائیکروسافٹ کی

سوال: انٹرنیٹ کی رفتار کس طرح ڈگنی کی جاسکتی ہے؟ میں نے یوٹیوب پر ڈیجیٹل اسپڈ ٹیسٹنگ کے بارے میں دیکھا ہے۔ کیا یہ واقعی ممکن ہے کہ ایک میگا بیٹس کے انٹرنیٹ سے دو میگا بیٹس کی رفتار حاصل کی جاسکے؟

(خاور سلطان، بذریعہ ایمیل)

جواب: انٹرنیٹ کی رفتار ڈگنی یا بڑھانے کے حوالے سے کئے جانے والے دعوے جھوٹ پر مبنی ہوتے ہیں۔ ان دعووں کا مقصد صرف توجہ اور زیادہ سے زیادہ وزٹرز حاصل کرنا ہوتا ہے۔ آپ اپنی ہی مثال لے لیجئے کہ انٹرنیٹ کی رفتار ڈگنی کرنے کے لئے آپ نے یوٹیوب پر ویڈیو بلا لیا ہے۔ اکثر وائرس اور جان کا عذاب بن جانے والی ٹول بارز اسی طرح کے دعوے کرتی ہیں اور صارفین ان کے سبز باغ دیکھ کر جال میں پھنس جاتے ہیں۔

انٹرنیٹ کی جو رفتار (بینڈ ویڈتھ) آپ کے انٹرنیٹ سروس پرووائیڈر نے آپ کے لئے متعین کر رکھی ہے، اس سے آپ تجاوز نہیں کر سکتے۔ یعنی اگر آپ نے ایک میگا بیٹس کا کنکشن خرید رکھا ہے تو آپ اس سے کبھی بھی دو میگا بیٹس فی سیکنڈ کی رفتار حاصل نہیں کر سکتے۔ اگر ایسا ممکن ہوتا تو ان کمپنیوں کا کاروبار ہی بٹھ جاتا! البتہ کچھ ہدایات ایسی ہیں جن پر عمل کر کے آپ اپنے انٹرنیٹ کو زیادہ بہتر طریقے سے استعمال کر سکتے ہیں۔ مثلاً جب آپ انٹرنیٹ استعمال کر رہے ہوتے ہیں تو ونڈوز

اپ ڈیٹ پیچھ اور سکیورٹی اپ ڈیٹس ڈاؤن لوڈ کرنے کی کوشش کرتی ہے۔ جس سے آپ کے انٹرنیٹ کی رفتار سست ہو سکتی ہے۔ اگر براؤزر اور سسٹم بذات خود سست رفتار ہوں تو انٹرنیٹ کی رفتار بھی سست محسوس ہوتی ہے۔ اس لئے ٹیون اپ یوٹیلٹی ٹیز کی مدد سسٹم کی کارکردگی بہتر بنائی جاسکتی ہے۔ اگر آپ کے کمپیوٹر میں اسکاٹپ یا مسیجر زچھی اپیلی کیٹیشنز انسٹال ہیں تو یاد رکھیں، یہ سافٹ ویئر بھی انٹرنیٹ کا مسلسل استعمال کرتے رہتے ہیں جو انٹرنیٹ کی سست رفتاری کا ایک سبب ہو سکتی ہے۔ اگر آپ سمجھتے ہیں کہ انٹرنیٹ کی رفتار بہتر نہیں کیونکہ ٹورینٹس یا ڈاؤن لوڈنگ ویب سائٹس سے تیز رفتار سے ڈاؤن لوڈنگ نہیں ہو رہی تو اس کی وجہ آپ کا انٹرنیٹ نہیں، بلکہ کچھ اور ہے۔ ڈاؤن لوڈنگ کی رفتار کو درجنوں چیزیں متاثر کرتی ہیں جن میں سے اکثر آپ کا کنٹرول نہیں ہوتا۔ اس لئے اگلی بار جب آپ ایسا کوئی سافٹ ویئر دیکھیں جو کہ آپ کے انٹرنیٹ کی رفتار کو ڈگنا کرنے کا دعویٰ کرے تو آپ اسے بالکل نظر انداز کر دیں..... ایسا قطعاً ممکن نہیں!

پی سی ڈاکٹر کے لئے اپنے سوالات آپ درج ذیل پتے پر ارسال کیجئے۔ فوری حل کے لئے اس نمبر (0342-2507857) پر صبح 11 بجے سے شام 4 بجے تک رابطہ کریں۔

پی ای ڈاکٹر- ماہنامہ کمپیوٹنگ پی ای ڈاکٹر نمبر 786، کراچی 74200 یا ای میل کیجئے computingpk@gmail.com

پی ای ڈاکٹر- ماہنامہ کمپیوٹنگ



پاکستان بھر میں کمپیوٹنگ کے ڈسٹری بیوٹرز



راولپنڈی	اشرف نیوز ایجنسی، کمیٹی چوک، اقبال روڈ	کراچی	گلستان نیوز ایجنسی، فریئر مارکیٹ
پشاور	زرباغ خان نیوز ایجنٹ، چوک یادگار	لاہور	گلزار نیوز ایجنسی، اخبار مارکیٹ
حیدرآباد	مہران نیوز ایجنسی	فیصل آباد	ملک افتخار برادرز نیوز ایجنسی، عرفات بزنس سینٹر
کوئٹہ	انصاری بکسٹال، موتی رام روڈ، کارنر پرنس روڈ	ٹوبہ ٹیک سنگھ	جنگ نیوز ایجنسی، نزد ریلوے کراسنگ، کمالیہ روڈ
بھکر	عامر نیوز ایجنسی، ریلوے اسٹیشن چوک	ملتان	اشفاق نیوز ایجنسی، صدر بلازہ، نوال شہر چوک

- * رحیم یار خان: چوہدری امانت علی اینڈ سنز
- * رحیم یار خان: چشتی لائبریری، ابو ظہبی روڈ، بلدقابل خواجہ فرید کالج
- * سرگودھا: پاکستان اسٹینڈرڈ بک ڈپو، بلاک نمبر 10، پچھ منڈی روڈ
- * سرگودھا: پاکستان نیوز ایجنسی، نزد گول چوک، پچھ منڈی روڈ
- * سکھر: الفتح نیوز ایجنسی، مہران مرکز
- * صادق آباد: چوہدری نیوز ایجنسی، ریلوے روڈ
- * کھاریاں: شبیر چوہدری، چوہدری نیوز ایجنسی، گلیمانہ روڈ
- * کوٹ ادو: عابد شاہ پرفروش، بالمقابل بس اسٹینڈ، کوٹ ادو، ضلع مظفر گڑھ
- * کوٹ ادو: اجمل نیوز ایجنسی، جی ٹی روڈ، کوٹ ادو، ضلع مظفر گڑھ
- * گجرانوالہ: رحمان نیوز ایجنسی، امیر پارک، ڈی سی روڈ
- * گجرات: پاکستان بک سروس، 30، اردو بازار
- * گجرات: خالد بک ڈپو، مسلم بازار
- * گجر خان: الفلاح اسلامک نیوز ایجنسی، سسک
- * مظفر گڑھ: محمد عبدالطیف بلوچ، نیشنل نیوز ایجنسی، قنوان چوک
- * میانوالی: محمدی نیوز ایجنسی، لاری اڈہ
- * نواب شاہ: سلیمان برادرز، مسجد روڈ
- * واہ کینٹ: خوشبو ڈائجسٹ سینٹر اینڈ لائبریری، نواب آباد
- * واہ کینٹ: حبیب اللہ قمر، میلاد چوک
- * وزیر آباد: نوید نیوز ایجنسی، ریلوے بکسٹال
- * ہارون آباد: خالد مسعود بزمی، بزمی انٹر پرائزز، نزد بلدیہ آفس
- اگر کمپیوٹنگ آپ کے علاقے میں دستیاب نہیں تو برائے مہربانی ہمیں اس نمبر پر مطلع فرمائیں

0342-2507857

- * آزاد کشمیر: اعظم نیوز ایجنسی، میان محمد روڈ، میرپور
- * احمد پور ایسٹ: اسلامی کتب خانہ، نزد گلز ہائی اسکول، ڈسٹرکٹ بہاول پور
- * احمد پور شرقیہ: اسلامی کتب خانہ، ضلع بہاول پور
- * اٹک سٹی: علی بک ڈپو، شیخ فرحان، مدنی چوک، اٹک شہر
- * اوکاڑہ: رحمت بک اسٹال، نزد ریلوے پل
- * بنوں: امیر جان نیوز ایجنسی، چوک بازار، ضلع بنوں
- * بورے والا: طاہر نیوز ایجنسی، نزد ہائی اسکول، عارف بازار
- * بہاولنگر: دولت خان نیوز ایجنسی، اردو بازار، بہاولنگر
- * بہاولپور: دی بک اسٹال، محمدی مسجد، محلہ اسلام پورہ، وارڈ نمبر تیرہ، گری گنج بازار
- * چنڈی گھیب: پاکستان نیوز ایجنسی، مین بازار
- * تلہ گنگ: گلوبل کمپیوٹر سینٹر، اولڈ بس اسٹینڈ، ڈسٹرکٹ چکوال
- * تربت: پاک نیوز ایجنسی، مین روڈ
- * جام شورو: کامریڈ بک سٹال، ریلوے کراسنگ
- * جھنگ: شیخ محمد حسین نیوز ایجنٹ، فوارہ چوک، جھنگ صدر
- * جھنگ: ہمدرد نیوز ایجنسی، رشتی چوک، شورکوٹ چھاؤنی
- * چشتیاں: شاہین لائبریری، اردو بازار، ضلع بہاولنگر
- * چشتیاں: دولت خان نیوز ایجنسی، اردو بازار
- * چکوال: حاجی برادر بک سیلز
- * حجرہ شاہ مقیم: غوری فوٹو اسٹوڈیو اینڈ نیوز ایجنسی، مین بازار
- * حاصل پور: محمد وقاص وحید نیوز ایجنسی، ضلع بہاولپور
- * خانیپور: چوہدری بشیر امانت علی اینڈ برادرز، ریلوے روڈ
- * خانیوال: طاہر اسٹیشنری مارٹ اینڈ نیوز ایجنسی، پکھری بازار
- * ڈیرہ غازی خان: ناصر نیوز ایجنسی، فریدی بازار، ٹریفک چوک